

PORTE COIBENTI

MULTIPLA

MULTIPLA

Chiusura multifunzione ad uno e due battenti, 3/4 lati non reversibile, in acciaio preverniciato con pellicola di protezione, oppure con fiancoluce e/o sopra luce, misure d'ordine in vano muro.

TIPOLOGIA

Multipla è una porta metallica tamburata zincata e preverniciata NON TAGLIAFUOCO. Una soluzione flessibile e pratica per tutti gli esercizi commerciali, enti pubblici e privati; consigliata anche per il completamento di gamma nel rispetto dell'architettura delle porte tagliafuoco Idra. Grazie alla sua praticità, l'applicazione risulta facile ed universale, telaio disponibile in versione a murare e in versione a tassellare, a spigolo o in corridoio, da utilizzare in funzione del tipo di muro. Grazie alla sua forma costruttiva consente una ampia gamma di applicazioni che spaziano da porte a una o due ante oppure con fianco e sopra luci ciechi o vetrati, oltre alle sue elevate qualità di struttura tamburata è disponibile di accessori con ampia gamma di scelta, per qualsiasi utilizzo.

Multipla è la porta versatile che soddisfa qualsiasi esigenza di chiusura tecnico/commerciale.

DESCRIZIONE TECNICA

Chiusura multifunzione non certificata, accessori e caratteristiche tecniche di serie come da nostra produzione.

Telaio a Z su 3 lati in acciaio zincato verniciato con zanche, opzione guarnizione su 3 lati, cerniere 3 ali registrabili in altezza su sfera in acciaio verniciato, autochiusura con molla elicoidale di torsione incorporata nella cerniera, verniciatura a polvere poliestere colore avorio chiaro simile al RAL 9010.

Battente cieco realizzato con lamiere in acciaio zincato preverniciato avorio chiaro simile al RAL 9010 con pellicola di protezione da asportare a posa ultimata, coibentazione con nido d'ape, serratura ad infilare a 1 punto di chiusura a cilindro, con finto cilindro Yale in PVC con n. 1 chiave Patent, manigliera antinfortunistica (maniglia/maniglia) su placca in resina colore nero opaco, apertura vista dall'interno a spingere, verniciature Ral a scelta.

Spessore battente 50 mm, spessore battente + telaio 60 mm .

Opzioni : telaio a tassellare manigliera e/o maniglione antipanico, serratura con pomolo premi/apri, chiudiporta, elettromagneti, finestre rettangolari e circolari, griglie di aerazione, sblocco elettrico, fasce paracolpi, sopra luce e fiancoluce, telai in tubolare metallico a Z-L-T, disponibile fuori misura.

Peso porta: 25 Kg/m².

INGOMBRI PORTA CON APERTURA A 90°

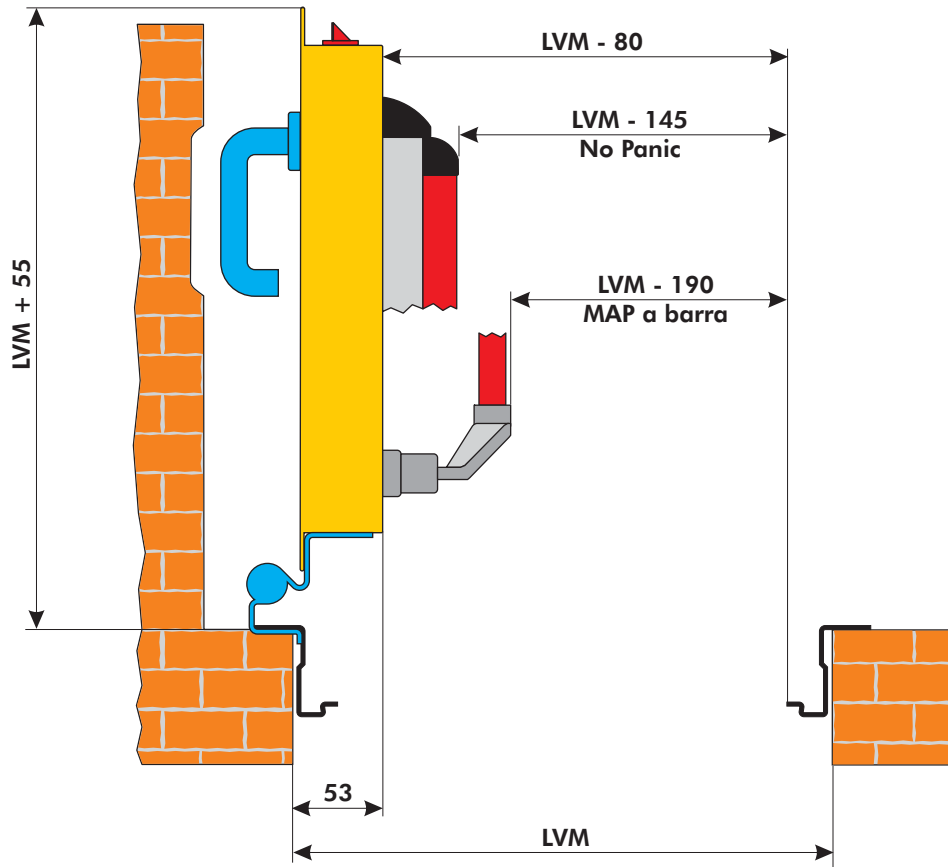

INGOMBRI PORTA CON APERTURA A 180°

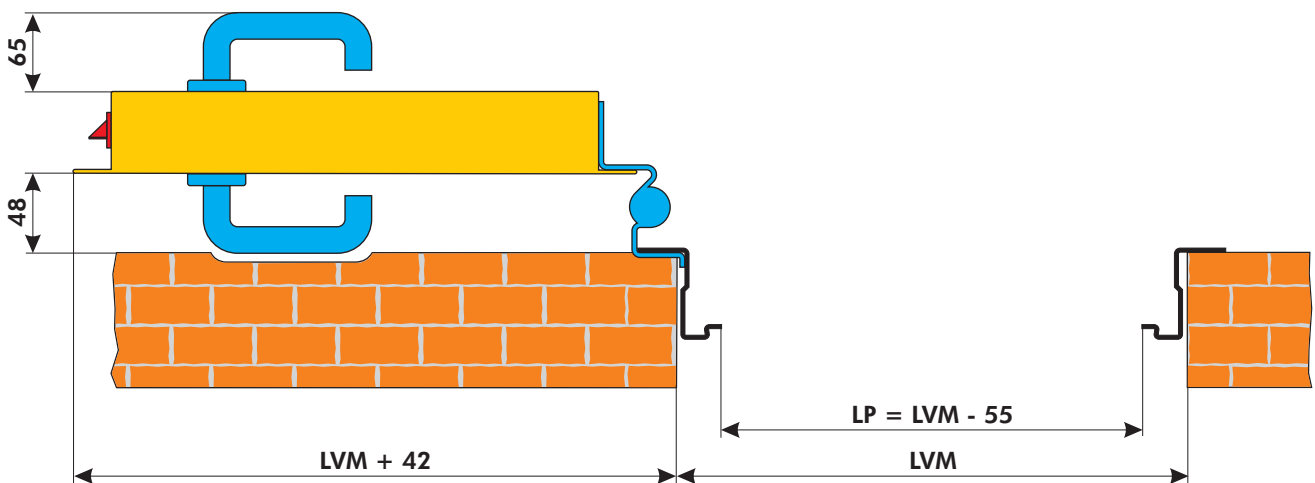

INGOMBRI PORTA CON APERTURA A 90°

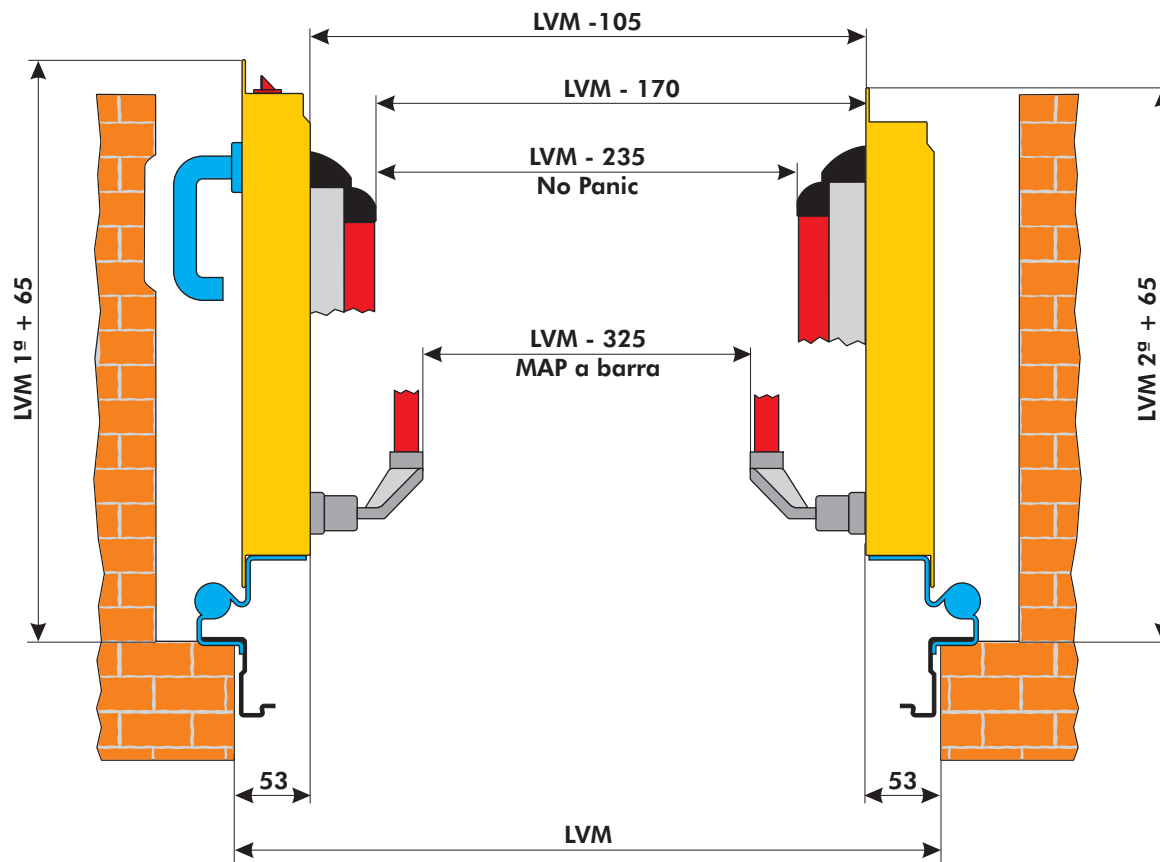

INGOMBRI PORTA CON APERTURA A 180°

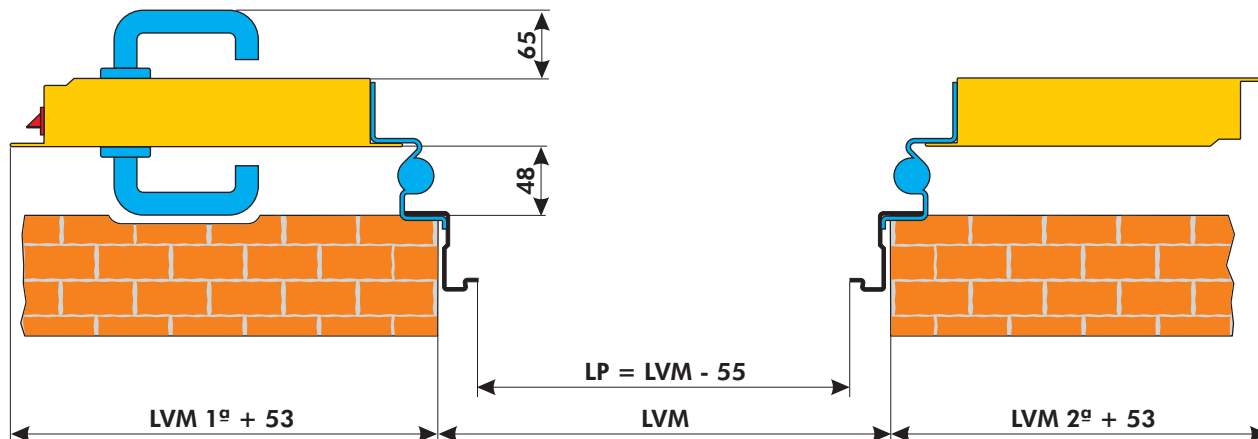

INGOMBRI PORTA CON APERTURA A 90°

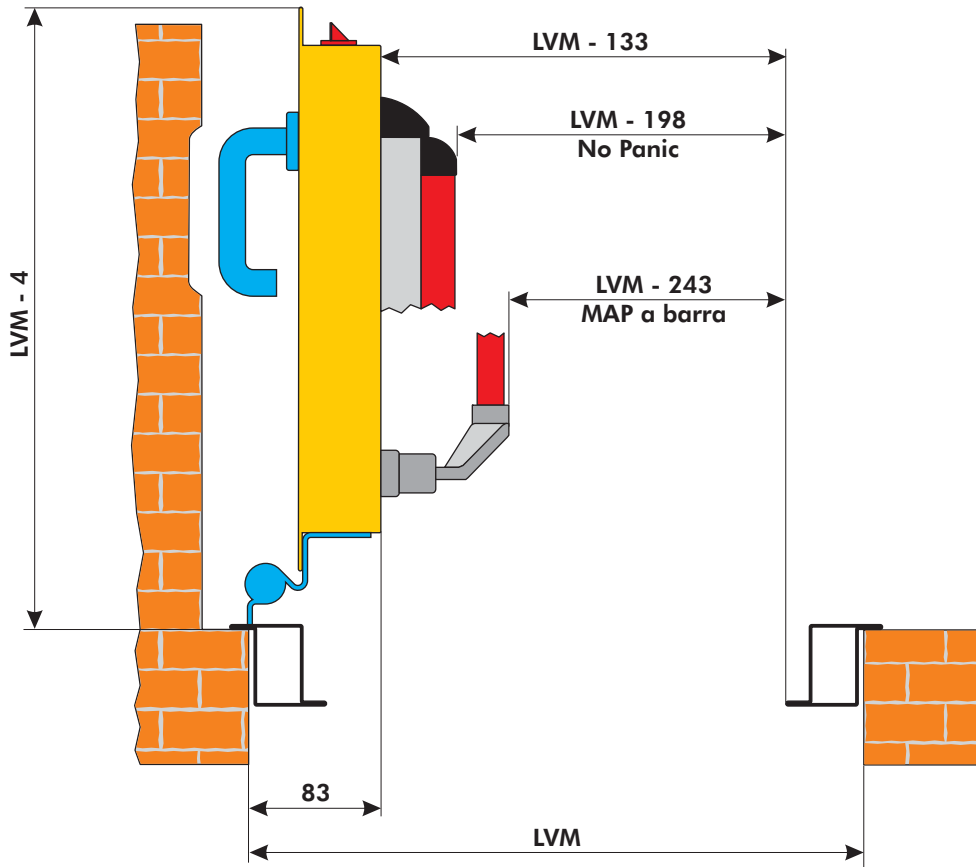

INGOMBRI PORTA CON APERTURA A 180°

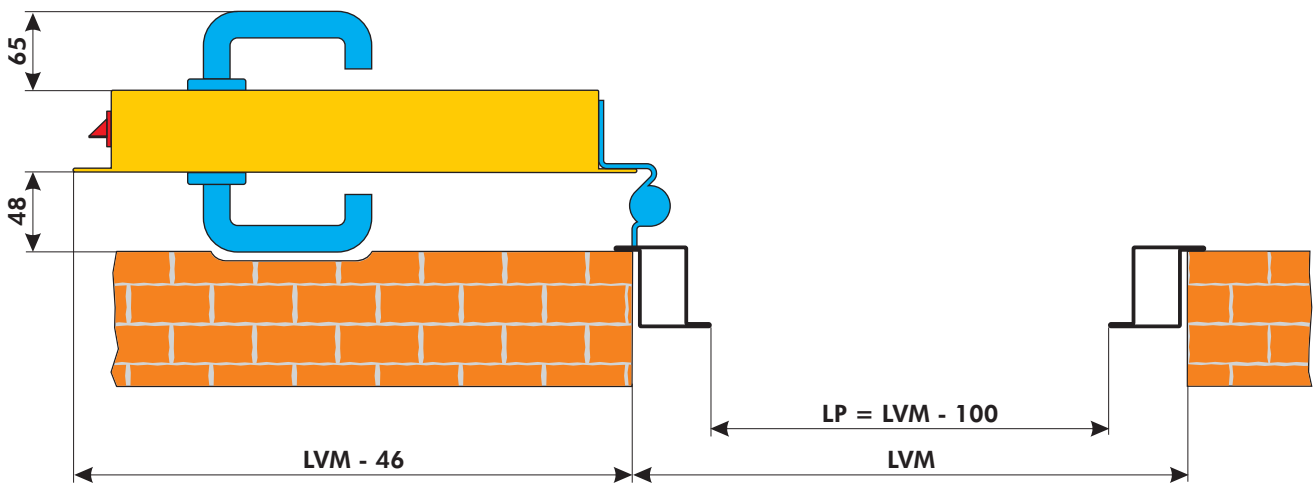

INGOMBRI PORTA CON APERTURA A 90°

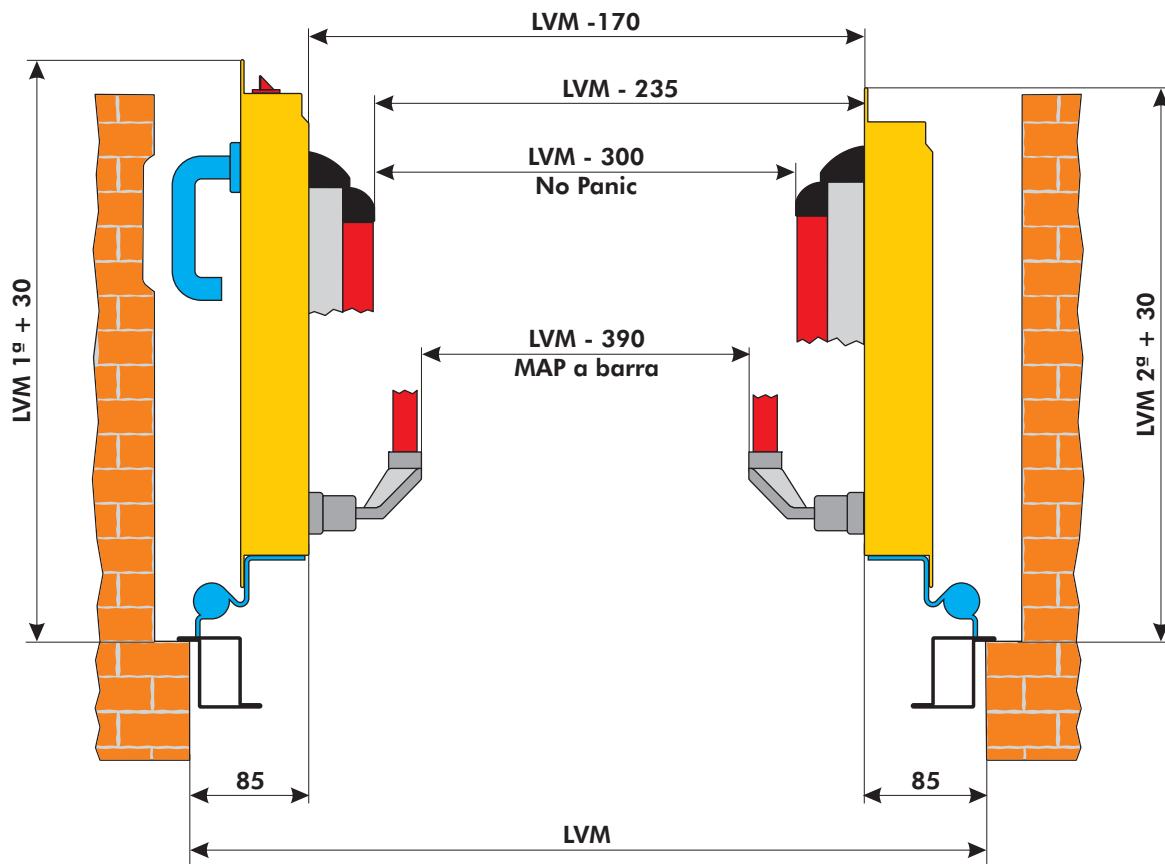

INGOMBRI PORTA CON APERTURA A 180°

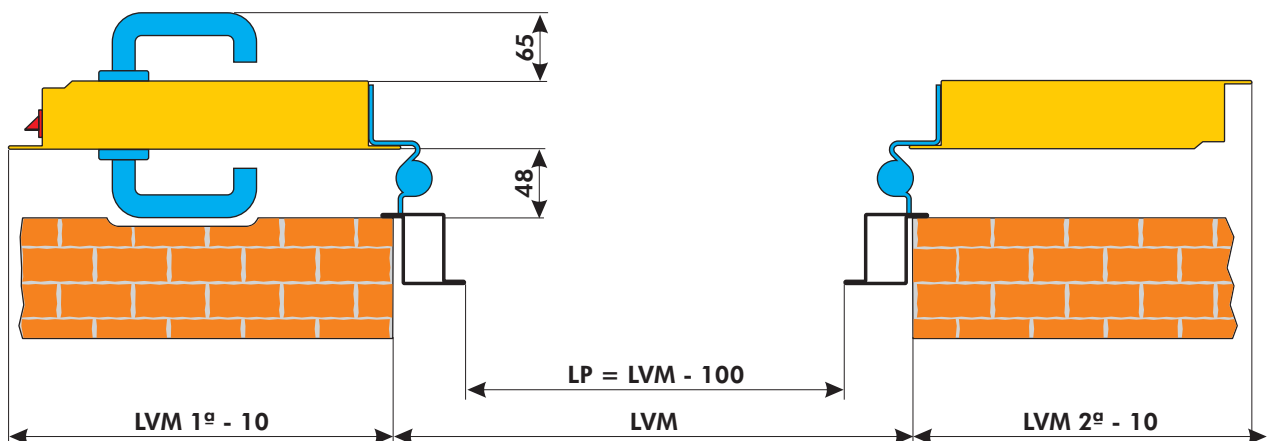

cliente _____ rif. ordine _____

DEFINIZIONE MISURA PORTA DA SEZIONE TRASVERSALE

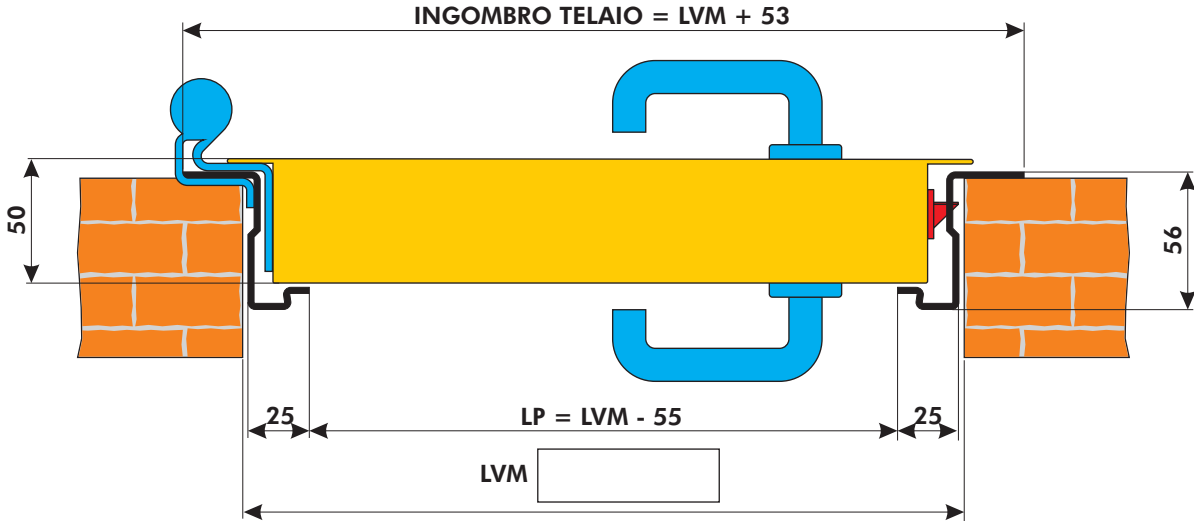

Per la scelta della mano d'apertura, barrare la casella del tipo richiesto

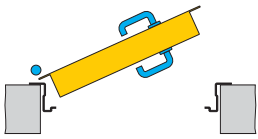

**APERTURA
SINISTRA**

**APERTURA
DESTRA**

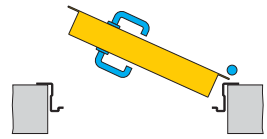

DEFINIZIONE MISURA PORTA DA SEZIONE LONGITUDINALE

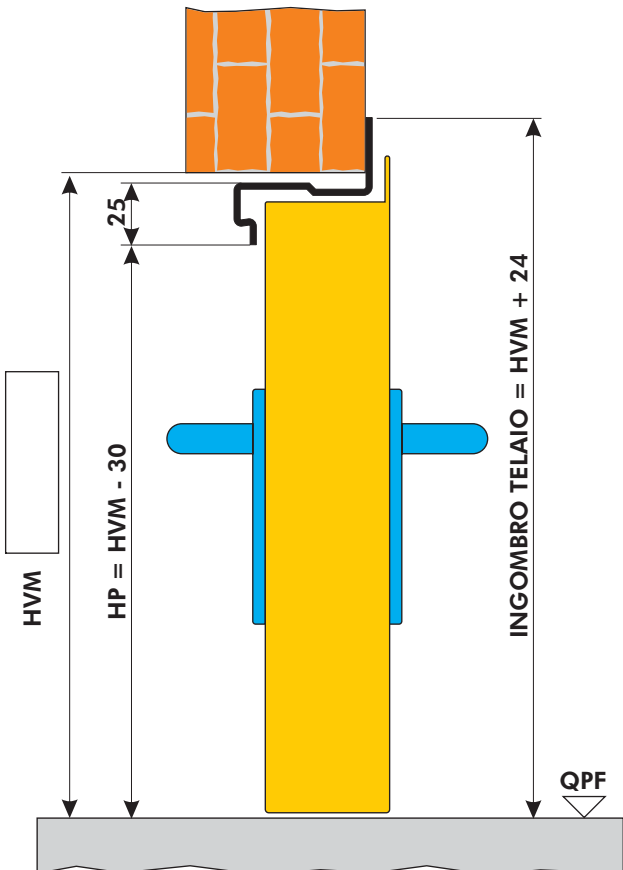

TIPOLOGIE DI FISSAGGIO	
	<input type="checkbox"/> TELAIO A TASSELLARE
	<input type="checkbox"/> TELAIO CON ZANCHE A MURARE
	<input type="checkbox"/> CONTROTELAIO A MURARE SU TELAIO AD AVVITARE

TIMBRO E FIRMA PER ACCETTAZIONE

cliente _____ rif. ordine _____

DEFINIZIONE MISURA PORTA DA SEZIONE TRASVERSALE

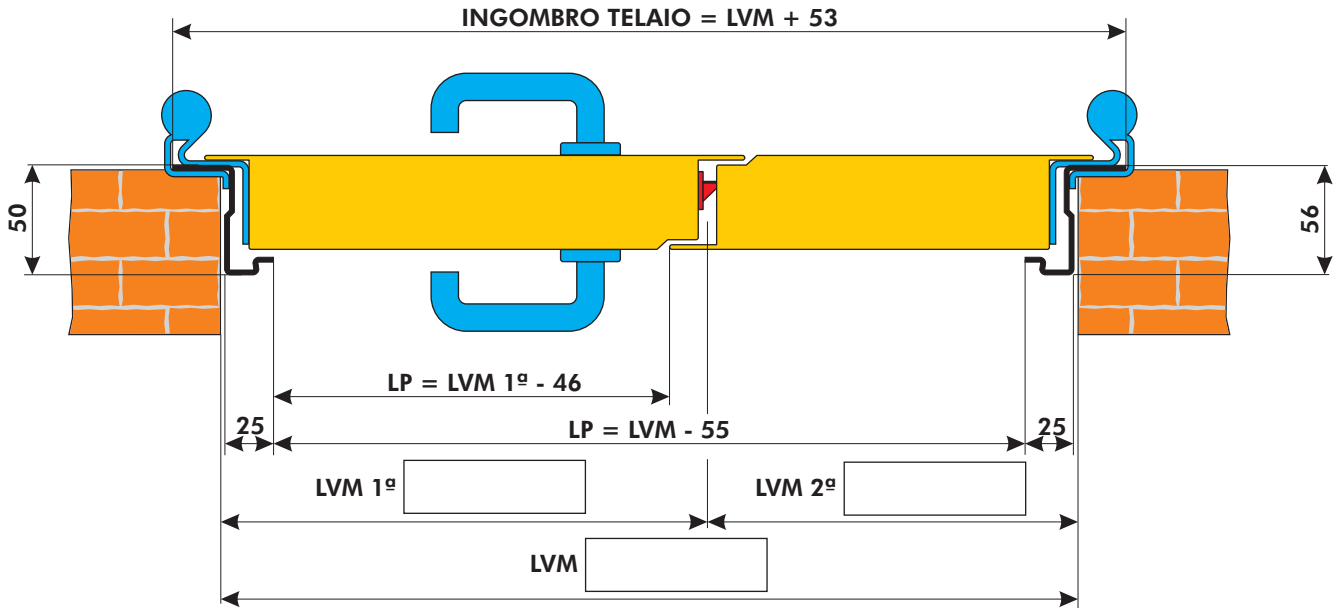

Per la scelta della mano d'apertura, barrare la casella del tipo richiesto

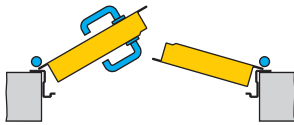

**APERTURA
SINISTRA**

**APERTURA
DESTRA**

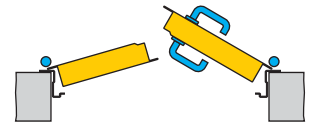

DEFINIZIONE MISURA PORTA DA SEZIONE LONGITUDINALE

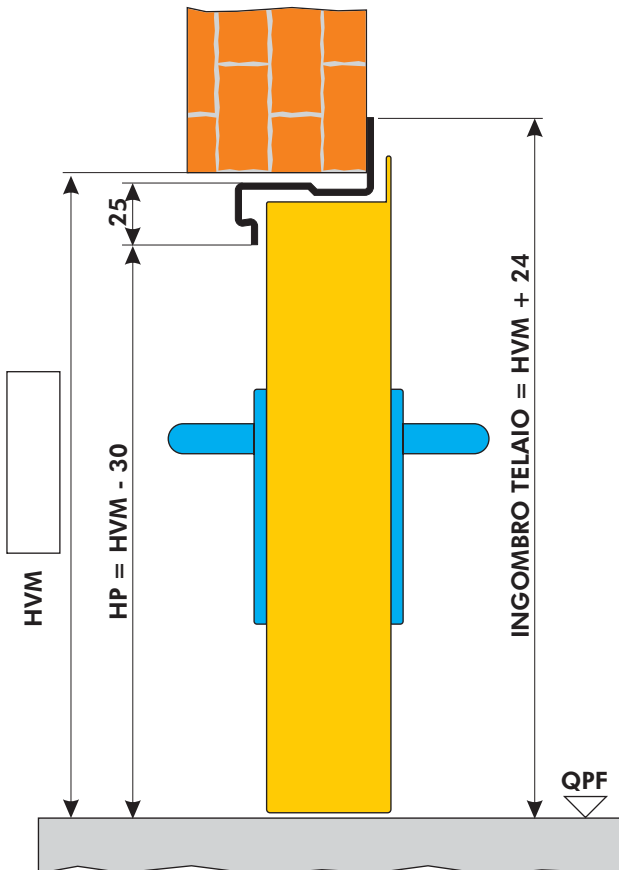

TIPOLOGIE DI FISSAGGIO

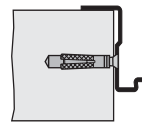

TELAIO A TASSELLARE

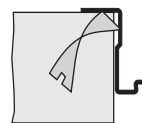

TELAIO CON ZANCHE A MURARE

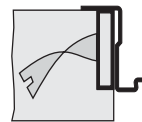

CONTROTELAIO A MURARE
SU TELAIO AD AVVITARE

TIMBRO E FIRMA PER ACCETTAZIONE

cliente _____ rif. ordine _____

DEFINIZIONE MISURA PORTA DA SEZIONE TRASVERSALE

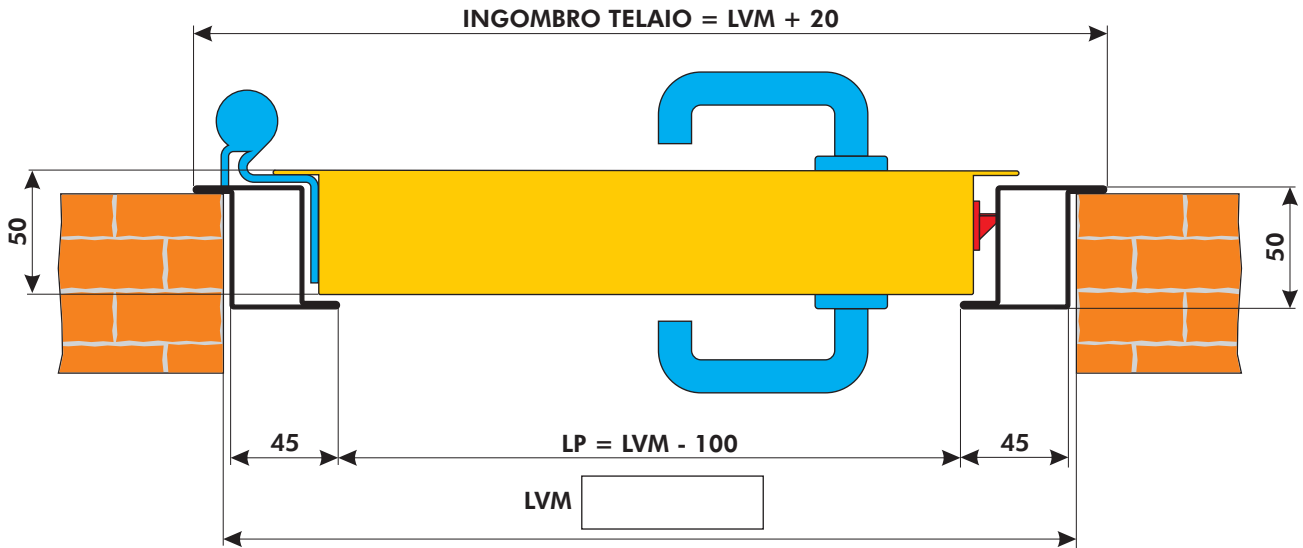

Per la scelta della mano d'apertura, barrare la casella del tipo richiesto

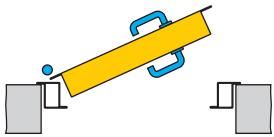

APERTURA SINISTRA

APERTURA DESTRA

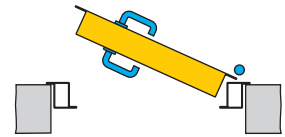

DEFINIZIONE MISURA PORTA DA SEZIONE LONGITUDINALE

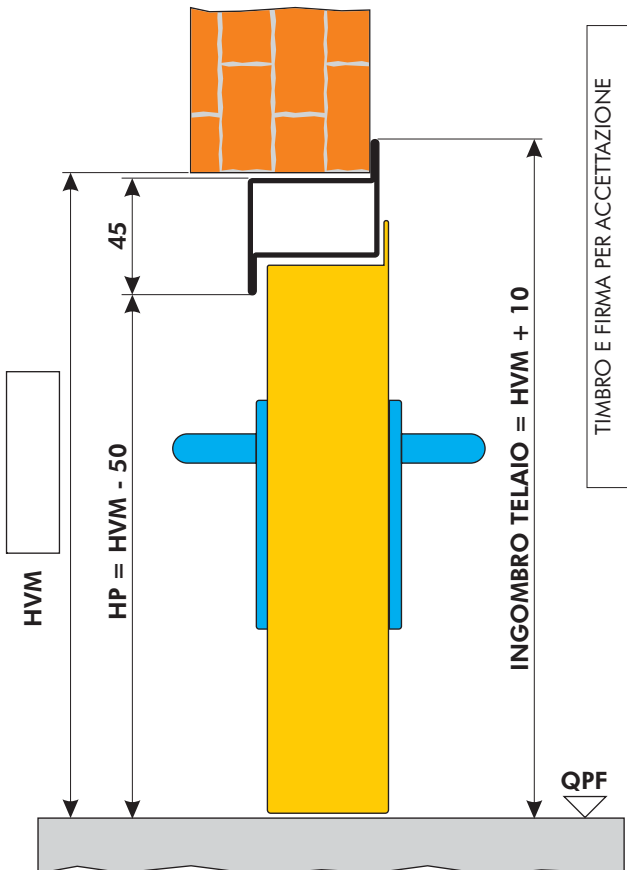

TIMBRO E FIRMA PER ACCETTAZIONE

TIPOLOGIE DI FISSAGGIO

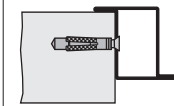

TELAIO A TASSELLARE

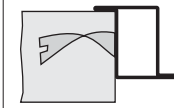

TELAIO CON ZANCHE A MURARE

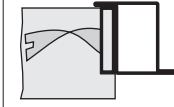

CONTROTELAIO A MURARE SU TELAIO AD AVVITARE

TIPO DI TELAIO

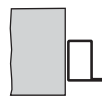

TELAIO TUBOLARE A "L"

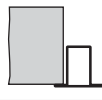

TELAIO TUBOLARE A "T"

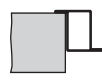

TELAIO TUBOLARE A "Z"

I disegni sono esemplificativi e fuori scala.

Dierre si riserva il cambiamento della presente scheda senza preavviso
ESPRIMERE LE QUOTE IN MILLIMETRI

DEFINITE MEGLIO IL VS ORDINE
fotocopiate, compilate
e trasmettete
via fax

cliente _____ rif. ordine _____

DEFINIZIONE MISURA PORTA DA SEZIONE TRASVERSALE

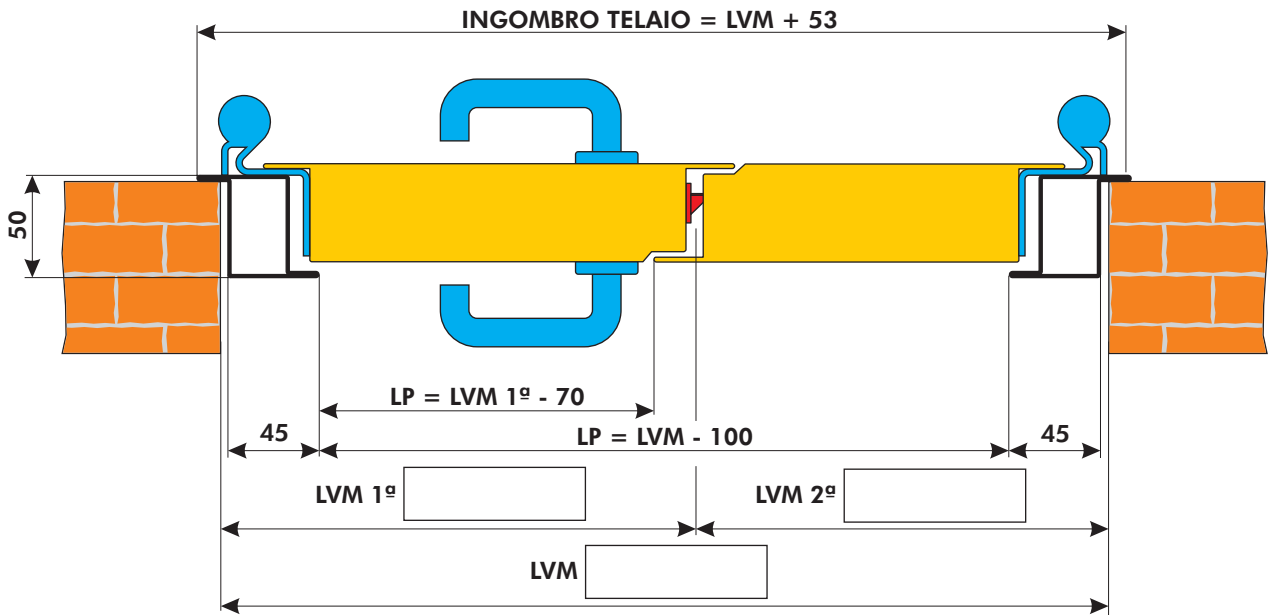

Per la scelta della mano d'apertura, barrare la casella del tipo richiesto

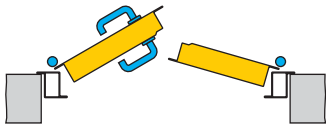

**APERTURA
SINISTRA**

**APERTURA
DESTRA**

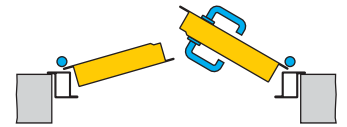

DEFINIZIONE MISURA PORTA DA SEZIONE LONGITUDINALE

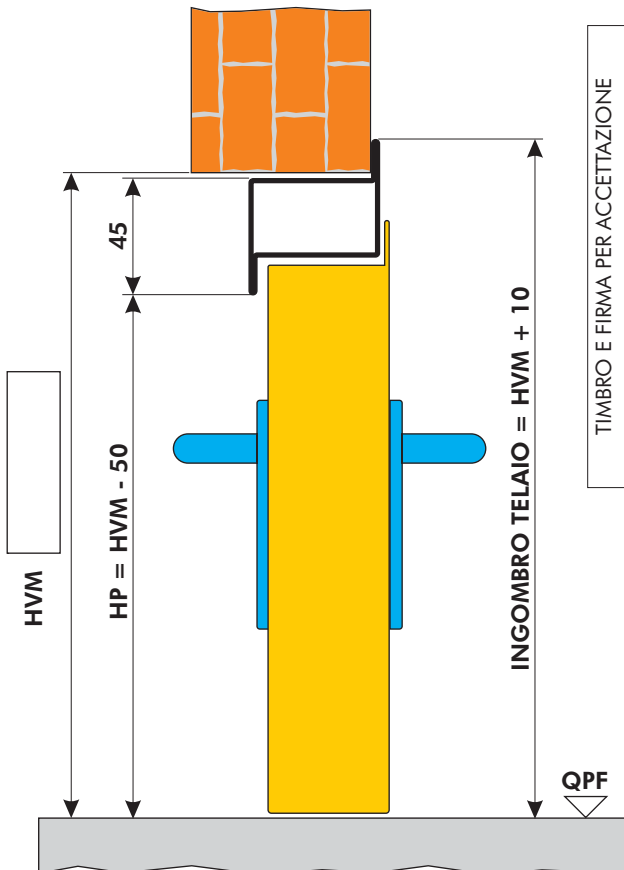

TIMBRO E FIRMA PER ACCETTAZIONE

TIPOLOGIE DI FISSAGGIO

	<input type="checkbox"/> TELAIO A TASSELLARE
	<input type="checkbox"/> TELAIO CON ZANCHE A MURARE
	<input type="checkbox"/> CONTROTELAIO A MURARE SU TELAIO AD AVITARE

TIPO DI TELAIO

	<input type="checkbox"/> TELAIO TUBOLARE A "L"
	<input type="checkbox"/> TELAIO TUBOLARE A "T"
	<input type="checkbox"/> TELAIO TUBOLARE A "Z"

DEFINITE MEGLIO IL VS ORDINE
fotocopiate, compilate
e trasmettete
via fax

cliente _____ rif. ordine _____

DEFINIZIONE MISURA PORTA DA SEZIONE TRASVERSALE

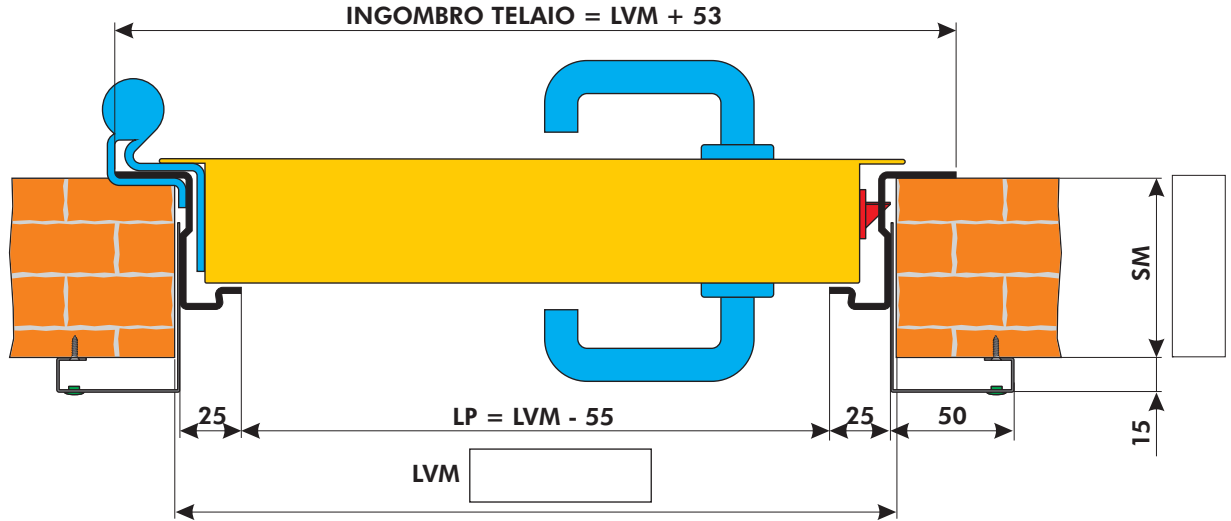

Per la scelta della mano d'apertura, barrare la casella del tipo richiesto

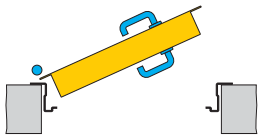

**APERTURA
SINISTRA**

**APERTURA
DESTRA**

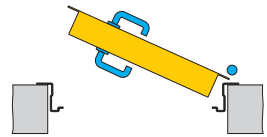

DEFINIZIONE MISURA PORTA DA SEZIONE LONGITUDINALE

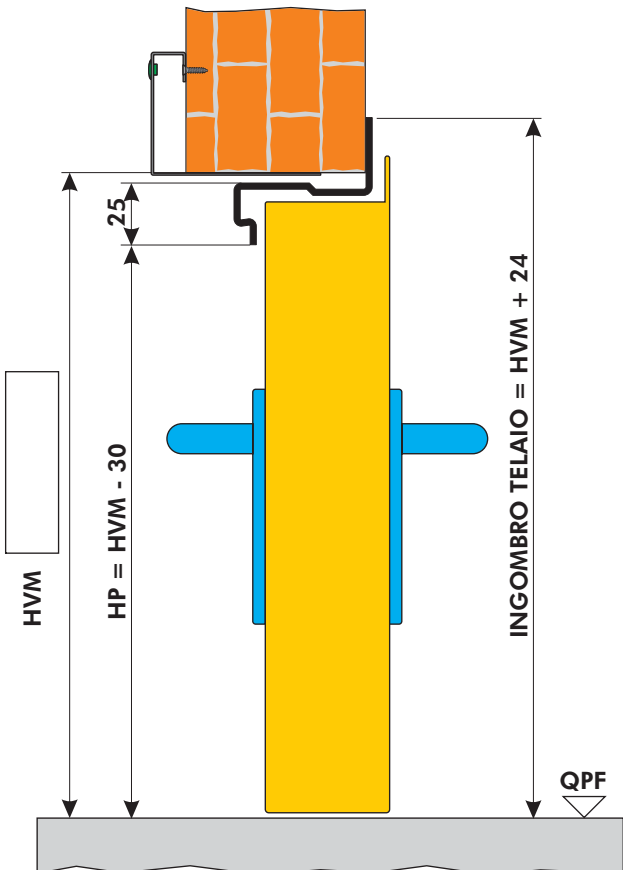

TIMBRO E FIRMA PER ACCETTAZIONE

DEFINIZIONE MISURA PORTA DA SEZIONE TRASVERSALE

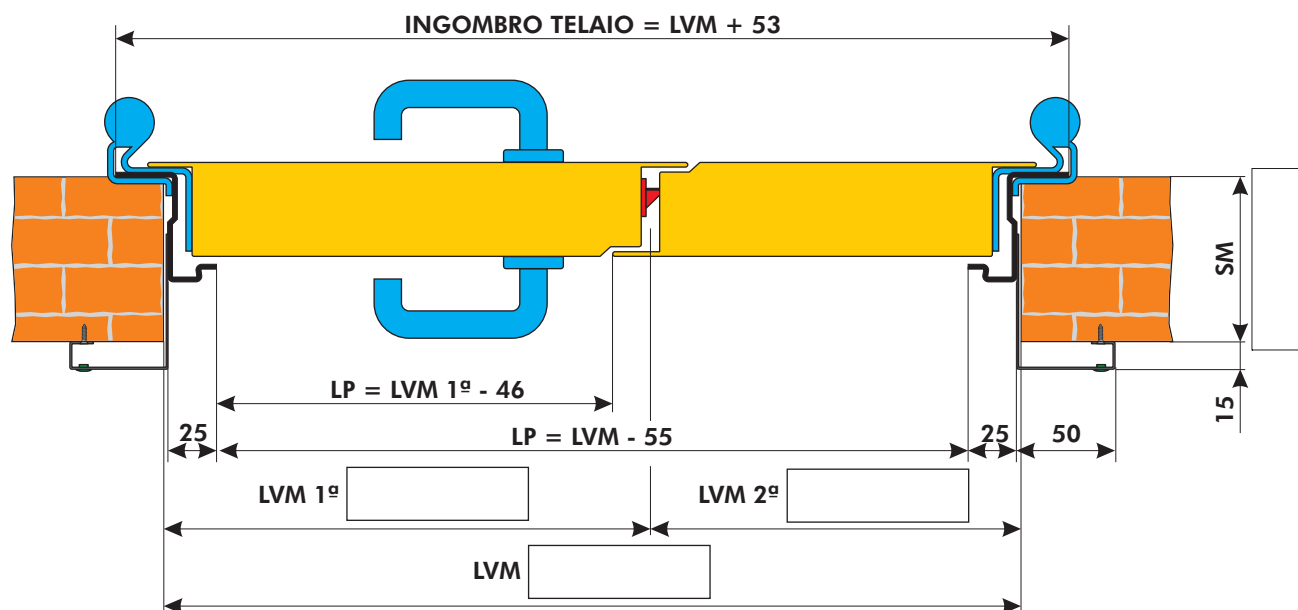

Per la scelta della mano d'apertura, barrare la casella del tipo richiesto

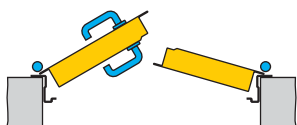

**APERTURA
SINISTRA**

**APERTURA
DESTRA**

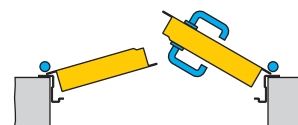

DEFINIZIONE MISURA PORTA DA SEZIONE LONGITUDINALE

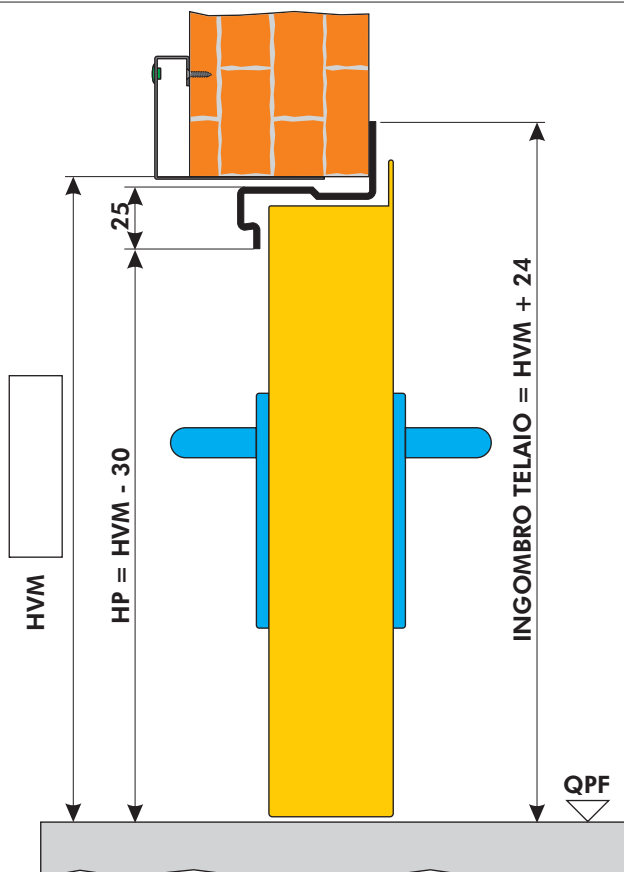

TIMBRO E FIRMA PER ACCETTAZIONE

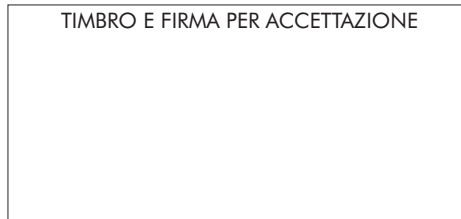

cliente _____ rif. ordine _____

DEFINIZIONE MISURE PORTA

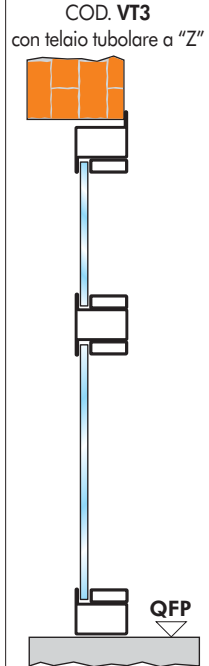
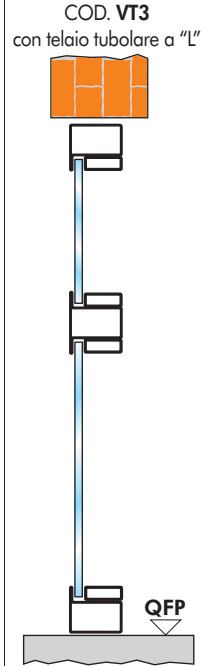
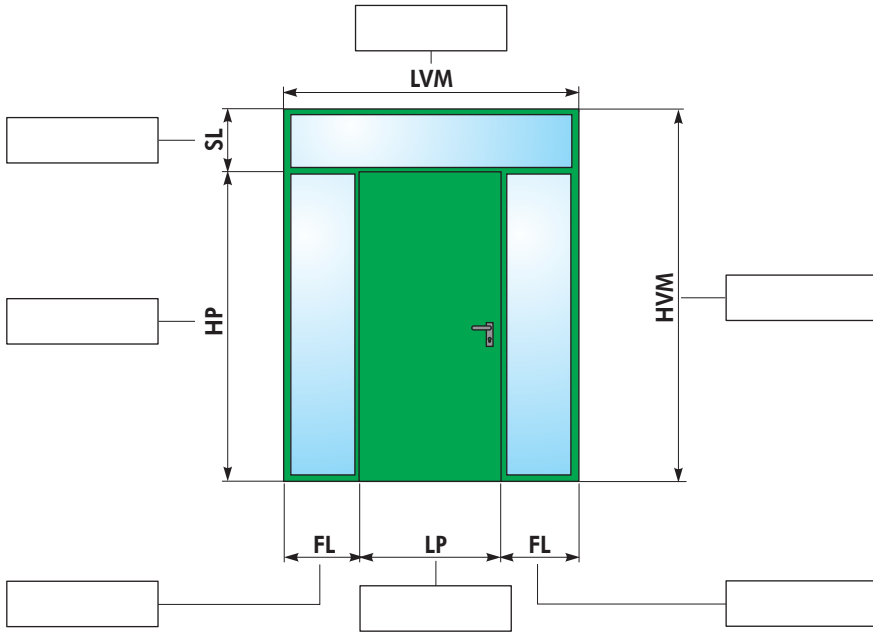

- COD. VT3 con telaio tubolare a "L"
- COD. VT3 con telaio tubolare a "Z"
- COD. VT3 con telaio tubolare a "T"

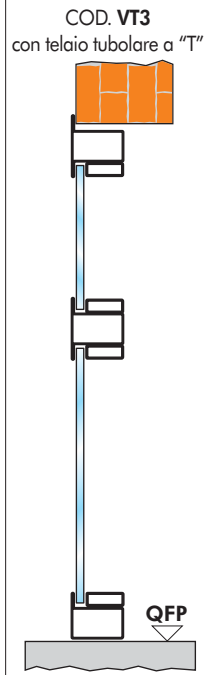

- TIPOLOGIE DI FISSAGGIO**
- TELAIO CON ZANCHE A MURARE
 - TELAIO A TASSELLARE
 - TELAIO CON CONTROTELAIO

TIMBRO E FIRMA PER ACCETTAZIONE

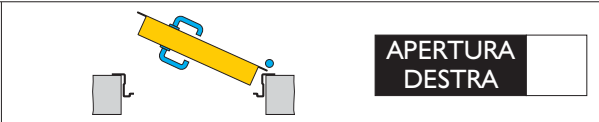
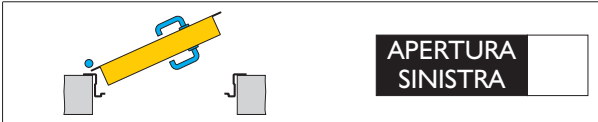

I disegni sono esemplificativi e fuori scala

Dierre si riserva il cambiamento della presente scheda senza preavviso
ESPRIMERE LE QUOTE IN MILLIMETRI

DEFINITE MEGLIO IL VOSTRO ORDINE
fotocopiate, compilate
e trasmettete
via fax

cliente _____ rif. ordine _____

DEFINIZIONE MISURE PORTA

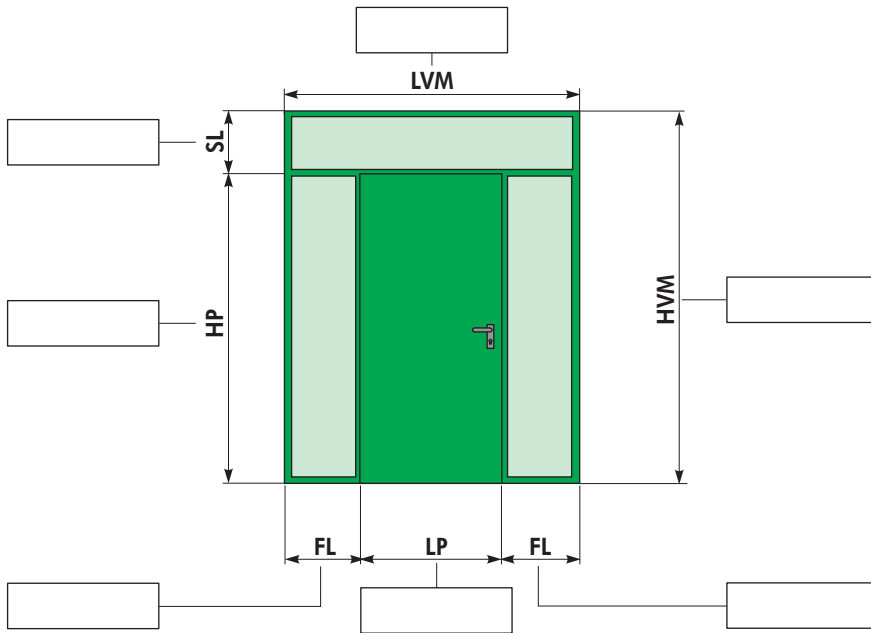

COD. VT3
con telaio tubolare a "L"

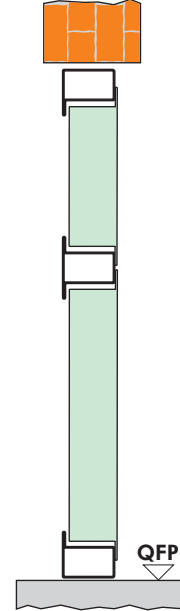

COD. VT3
con telaio tubolare a "Z"

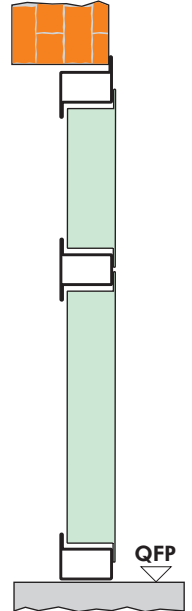

COD. VT3 con telaio tubolare a "L"

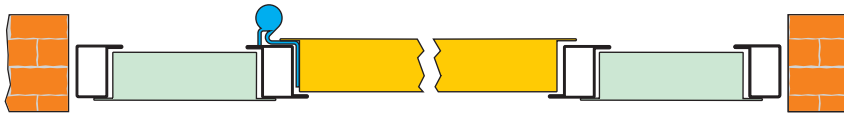

COD. VT3 con telaio tubolare a "Z"

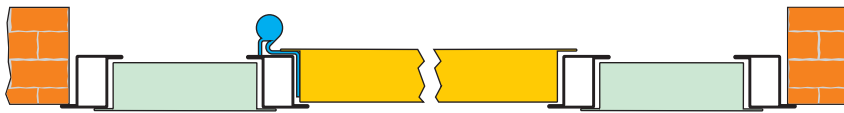

COD. VT3 con telaio tubolare a "T"

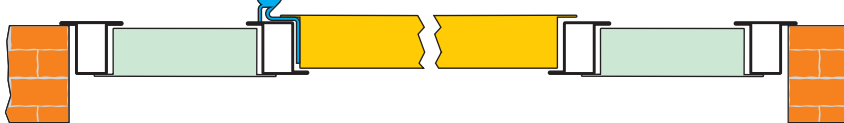

COD. VT3
con telaio tubolare a "T"

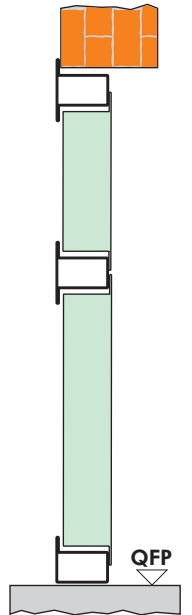

TIPOLOGIE DI FISSAGGIO

- TELAIO CON ZANCHE A MURARE
- TELAIO A TASSELLARE
- TELAIO CON CONTROTELAIO

TIMBRO E FIRMA PER ACCETTAZIONE

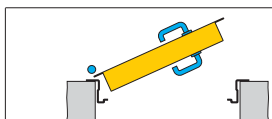

**APERTURA
SINISTRA**

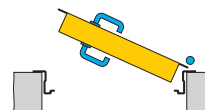

**APERTURA
DESTRA**

I disegni sono esemplificativi e fuori scala

Dierre si riserva il cambiamento della presente scheda senza preavviso
ESPRIMERE LE QUOTE IN MILLIMETRI

DEFINITE MEGLIO IL VS ORDINE
fotocopiate, compilate
e trasmettete
via fax

cliente _____ rif. ordine _____

DEFINIZIONE MISURE PORTA

ATTENZIONE: il disegno rappresenta una porta a spingere sinistra

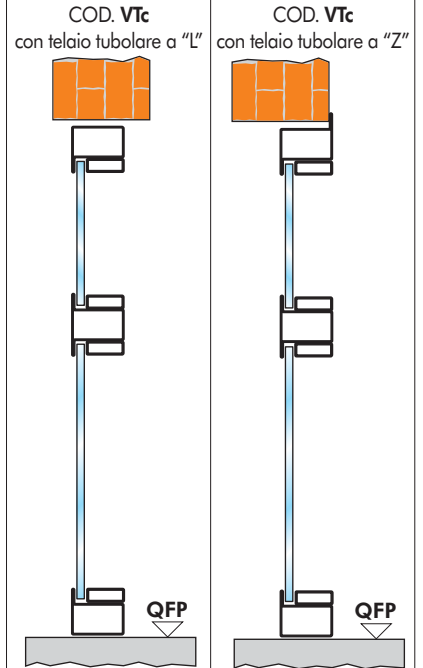
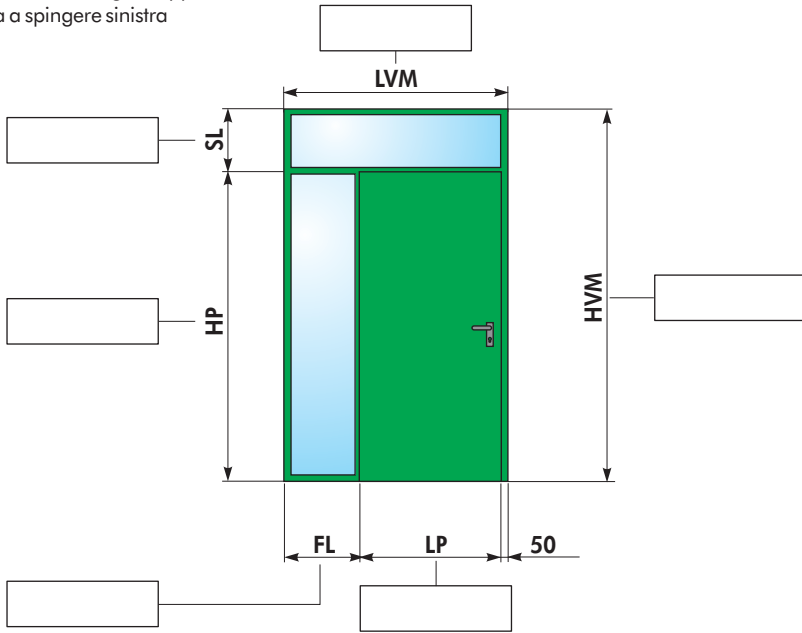

- COD. VTc con telaio tubolare a "L"
- COD. VTc con telaio tubolare a "Z"
- COD. VTc con telaio tubolare a "T"

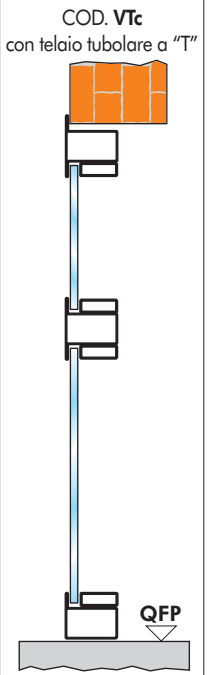

- TIPOLOGIE DI FISSAGGIO**
- TELAIO CON ZANCHE A MURARE
 - TELAIO A TASSELLARE
 - TELAIO CON CONTROTELAIO

TIMBRO E FIRMA PER ACCETTAZIONE

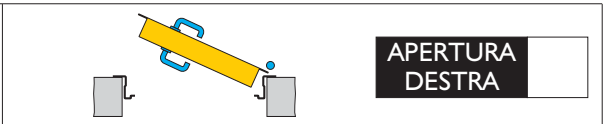
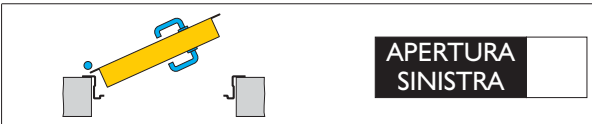

I disegni sono esemplificativi e fuori scala

Dierre si riserva il cambiamento della presente scheda senza preavviso
ESPRIMERE LE QUOTE IN MILLIMETRI

DEFINITE MEGLIO IL VOSTRO ORDINE
fotocopiate, compilate
e trasmettete
via fax

cliente _____

ref. ordine _____

DEFINIZIONE MISURE PORTA

ATTENZIONE: il disegno rappresenta una porta a spingere sinistra

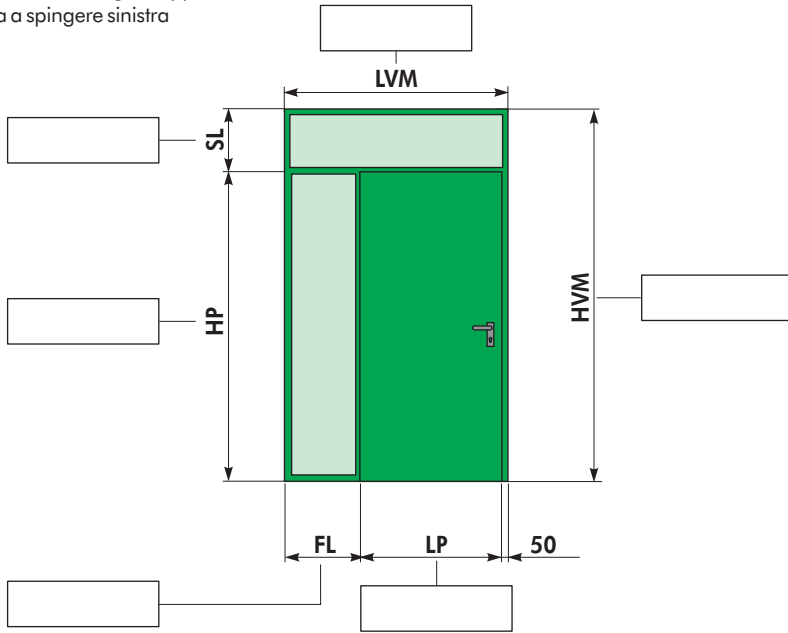

COD. VTc con telaio tubolare a "L"

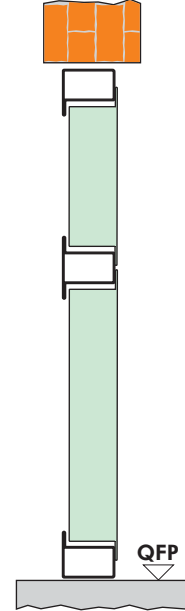

COD. VTc con telaio tubolare a "Z"

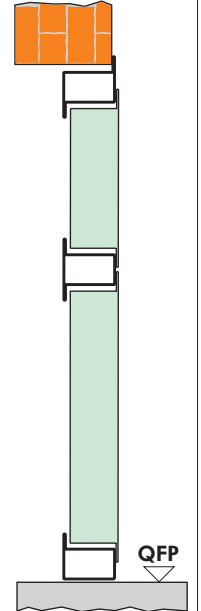

COD. VTc con telaio tubolare a "L"

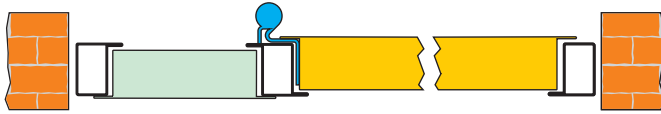

COD. VTc con telaio tubolare a "Z"

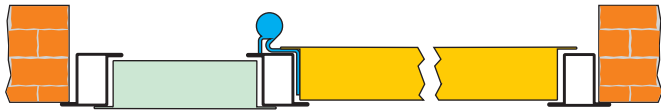

COD. VTc con telaio tubolare a "T"



COD. VTc con telaio tubolare a "T"

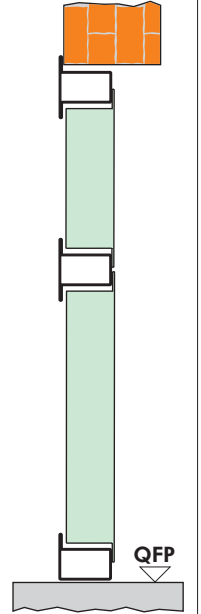

TIPOLOGIE DI FISSAGGIO

- TELAIO CON ZANCHE A MURARE
- TELAIO A TASSELLARE
- TELAIO CON CONTROTELAIO

TIMBRO E FIRMA PER ACCETTAZIONE

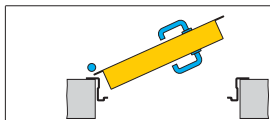

**APERTURA
SINISTRA**

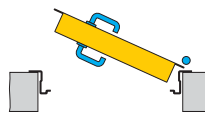

**APERTURA
DESTRA**

I disegni sono esemplificativi e fuori scala

Dierre si riserva il cambiamento della presente scheda senza preavviso
ESPRIMERE LE QUOTE IN MILLIMETRI

DEFINITE MEGLIO IL VS ORDINE
fotocopiate, compilate
e trasmettete
via fax

cliente _____ rif. ordine _____

DEFINIZIONE MISURE PORTA

ATTENZIONE: il disegno rappresenta una porta a spingere sinistra

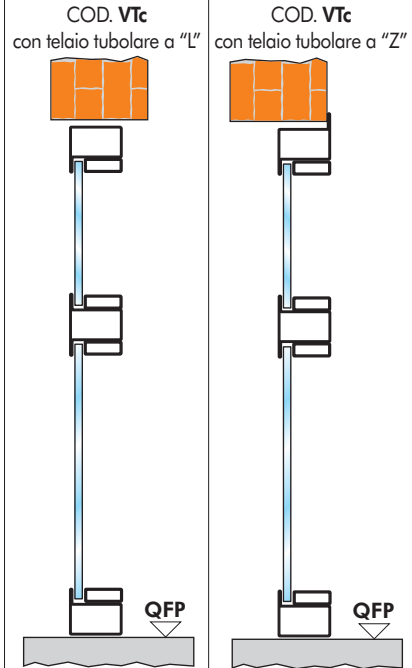
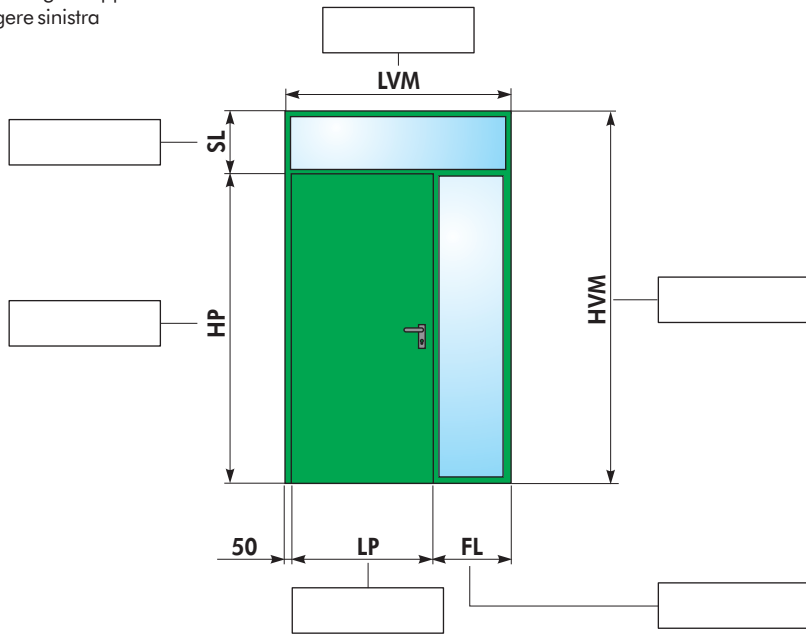

- COD. VTc con telaio tubolare a "L"
- COD. VT3 con telaio tubolare a "Z"
- COD. VTc con telaio tubolare a "T"

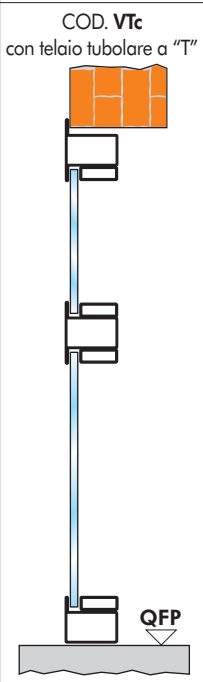

- TIPOLOGIE DI FISSAGGIO**
- TELAIO CON ZANCHE A MURARE
 - TELAIO A TASSELLARE
 - TELAIO CON CONTROTELAIO

TIMBRO E FIRMA PER ACCETTAZIONE

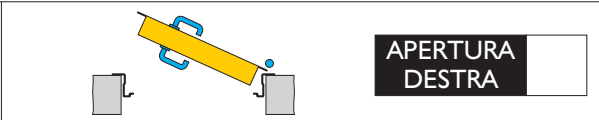
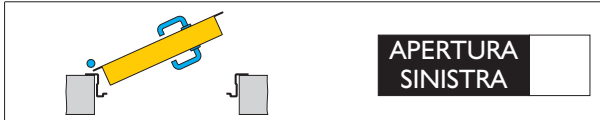

I disegni sono esemplificativi e fuori scala

Dierre si riserva il cambiamento della presente scheda senza preavviso
ESPRIMERE LE QUOTE IN MILLIMETRI

DEFINITE MEGLIO IL VS ORDINE
fotocopiate, compilate
e trasmettete
via fax

cliente _____ rif. ordine _____

DEFINIZIONE MISURE PORTA

ATTENZIONE: il disegno rappresenta una porta a spingere sinistra

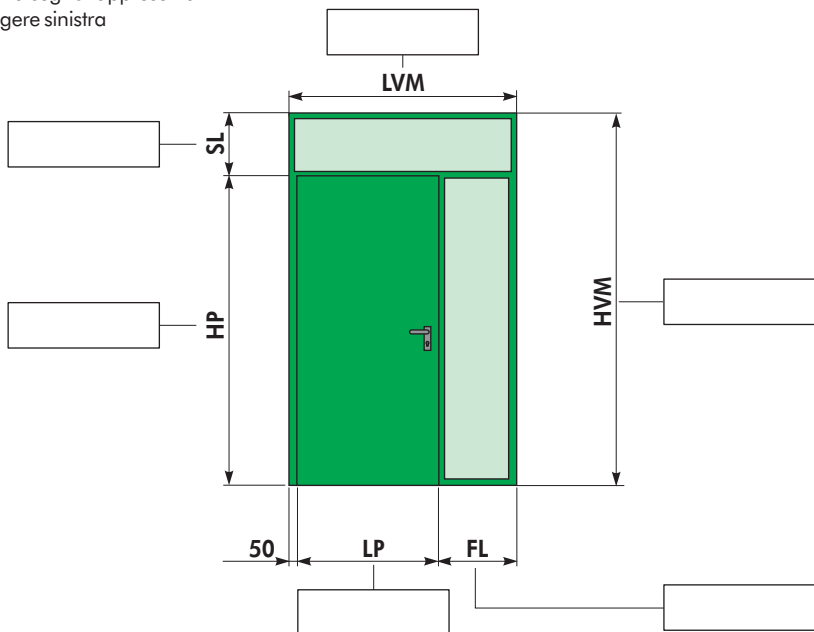

COD. VTc con telaio tubolare a "L"

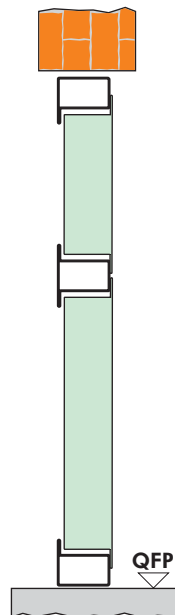

COD. VTc con telaio tubolare a "Z"

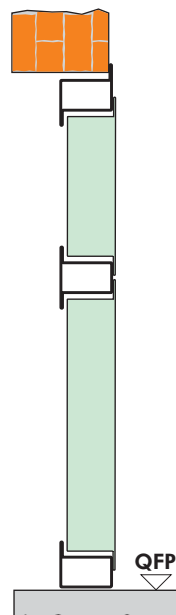

COD. VTc con telaio tubolare a "L"

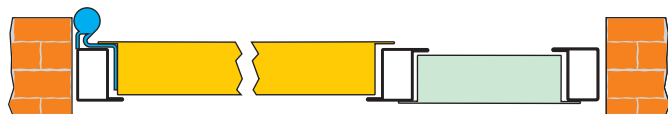

COD. VTc con telaio tubolare a "Z"



COD. VTc con telaio tubolare a "T"

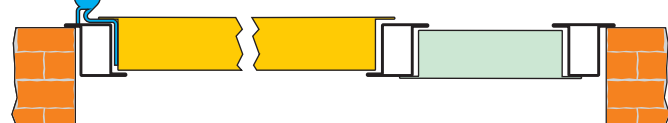

COD. VTc con telaio tubolare a "T"

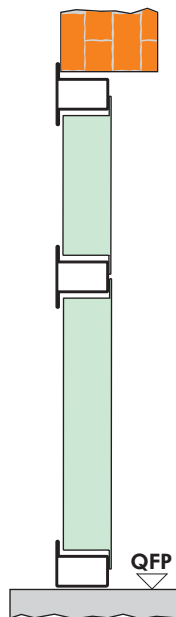

TIPOLOGIE DI FISSAGGIO

- TELAIO CON ZANCHE A MURARE
- TELAIO A TASSELLARE
- TELAIO CON CONTROTELAIO

TIMBRO E FIRMA PER ACCETTAZIONE

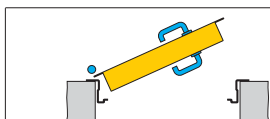

**APERTURA
SINISTRA**

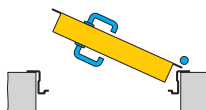

**APERTURA
DESTRA**

I disegni sono esemplificativi e fuori scala

Dierre si riserva il cambiamento della presente scheda senza preavviso
ESPRIMERE LE QUOTE IN MILLIMETRI

DEFINITE MEGLIO IL VS ORDINE
fotocopiate, compilate
e trasmettete
via fax

cliente _____ rif. ordine _____

DEFINIZIONE MISURE PORTA

ATTENZIONE: il disegno rappresenta una porta a spingere sinistra

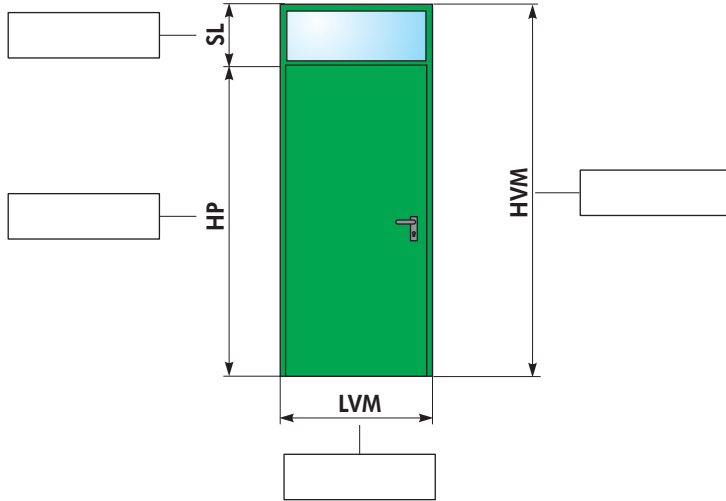

COD. VT1

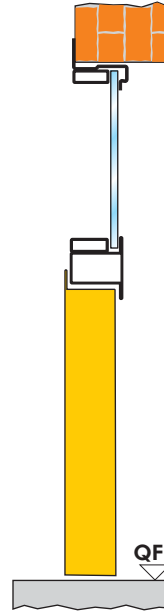

COD. VT7 con telaio tubolare a "L"

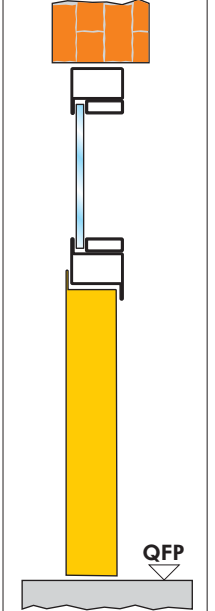

COD. VT1

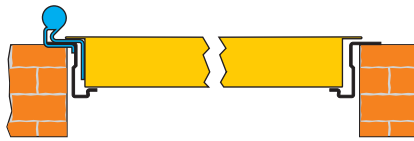

COD. VT7 con telaio tubolare a "L"

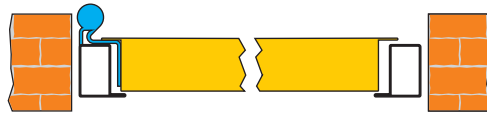

COD. VT7 con telaio tubolare a "Z"

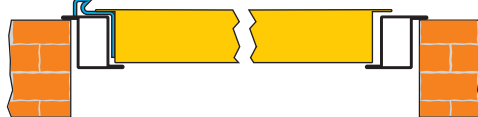

COD. VT7 con telaio tubolare a "T"



COD. VT7 con telaio tubolare a "Z"

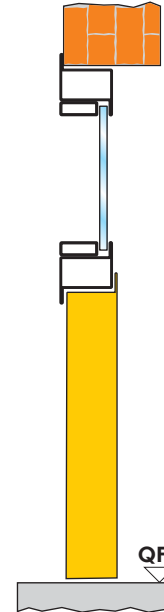

COD. VT7 con telaio tubolare a "T"

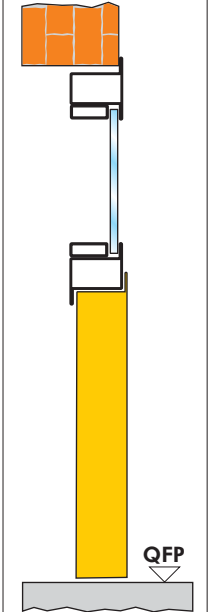

TIPOLOGIE DI FISSAGGIO

- TELAIO CON ZANCHE A MURARE
- TELAIO A TASSELLARE
- TELAIO CON CONTROTELAIO

TIMBRO E FIRMA PER ACCETTAZIONE

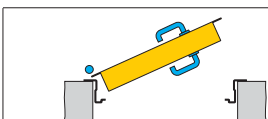

**APERTURA
SINISTRA**

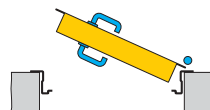

**APERTURA
DESTRA**

I disegni sono esemplificativi e fuori scala

Dierre si riserva il cambiamento della presente scheda senza preavviso
ESPRIMERE LE QUOTE IN MILLIMETRI

DEFINITE MEGLIO IL VOSTRO ORDINE
fotocopiate, compilate
e trasmettete
via fax

cliente _____ rif. ordine _____

DEFINIZIONE MISURE PORTA

ATTENZIONE: il disegno rappresenta una porta a spingere sinistra

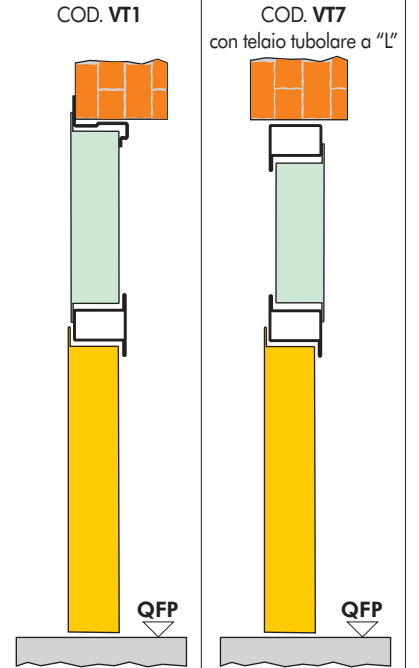
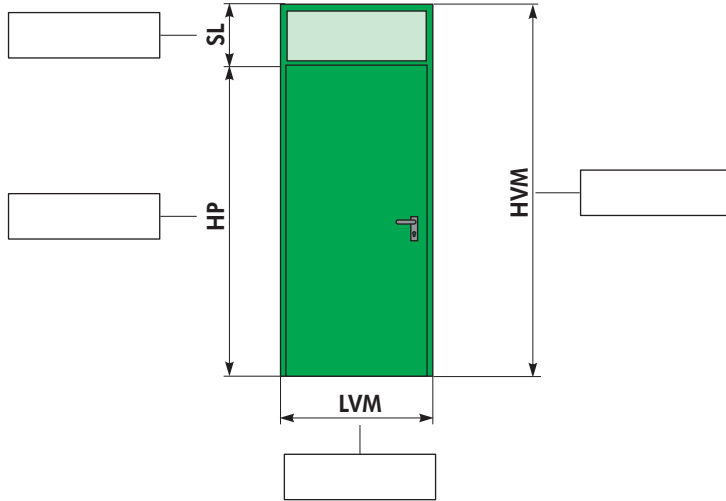

- COD. VT1
- COD. VT7 con telaio tubolare a "L"
- COD. VT7 con telaio tubolare a "Z"
- COD. VT7 con telaio tubolare a "T"



TIPOLOGIE DI FISSAGGIO

- TELAIO CON ZANCHE A MURARE
- TELAIO A TASSELLARE
- TELAIO CON CONTROTELAIO

TIMBRO E FIRMA PER ACCETTAZIONE

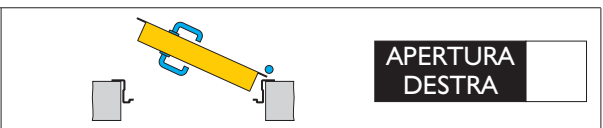
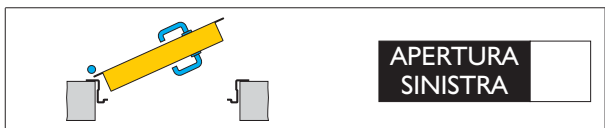

I disegni sono esemplificativi e fuori scala

Dierre si riserva il cambiamento della presente scheda senza preavviso
ESPRIMERE LE QUOTE IN MILLIMETRI

DEFINITE MEGLIO IL VS ORDINE
fotocopiate, compilate
e trasmettete
via fax

cliente _____ rif. ordine _____

DEFINIZIONE MISURE PORTA

ATTENZIONE: il disegno rappresenta una porta a spingere sinistra

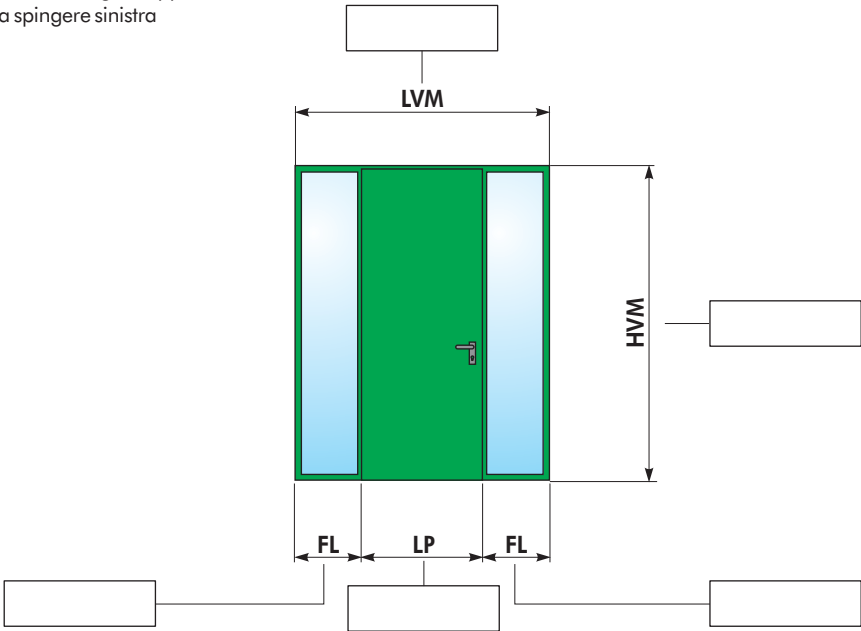

COD. VT5
con telaio tubolare a "L"

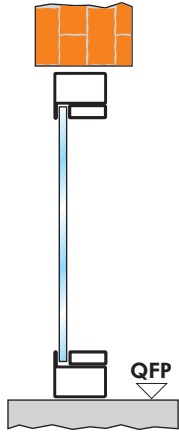

COD. VT5
con telaio tubolare a "Z"

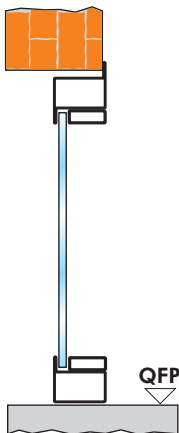

COD. VT5 con telaio tubolare a "L"

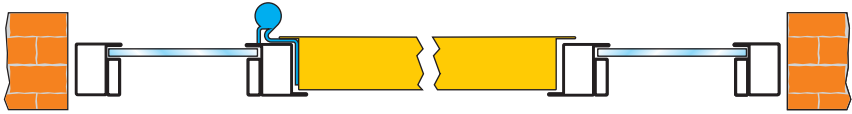

COD. VT5 con telaio tubolare a "Z"

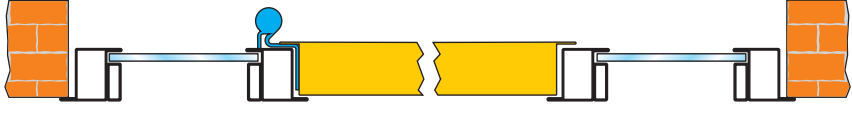

COD. VT5 con telaio tubolare a "T"

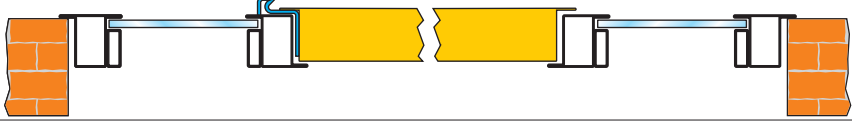

COD. VT5
con telaio tubolare a "T"

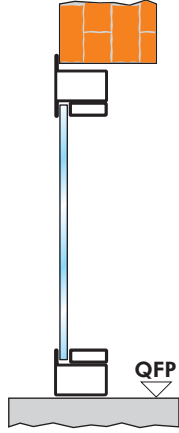

TIPOLOGIE DI FISSAGGIO

- TELAIO CON ZANCHE A MURARE
- TELAIO A TASSELLARE
- TELAIO CON CONTROTELAIO

TIMBRO E FIRMA PER ACCETTAZIONE

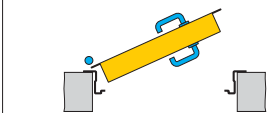

APERTURA SINISTRA

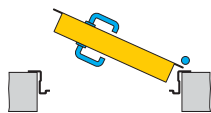

APERTURA DESTRA

I disegni sono esemplificativi e fuori scala

Dierre si riserva il cambiamento della presente scheda senza preavviso
ESPRIMERE LE QUOTE IN MILLIMETRI

DEFINITE MEGLIO IL VS ORDINE
fotocopiate, compilate
e trasmettete
via fax

cliente _____

ref. ordine _____

DEFINIZIONE MISURE PORTA

ATTENZIONE: il disegno rappresenta una porta a spingere sinistra

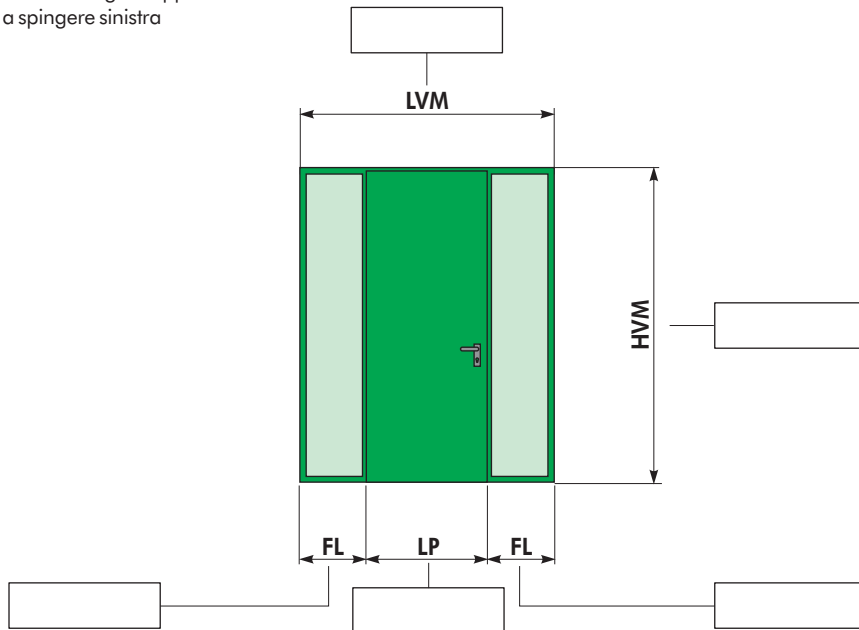

COD. VT5
con telaio tubolare a "L"

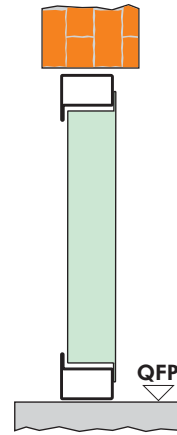

COD. VT5
con telaio tubolare a "Z"

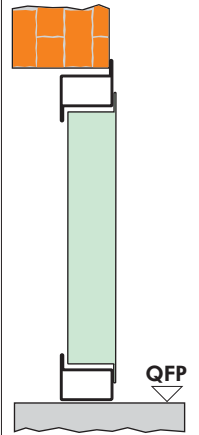

COD. VT5 con telaio tubolare a "L"



COD. VT5 con telaio tubolare a "Z"



COD. VT5 con telaio tubolare a "T"

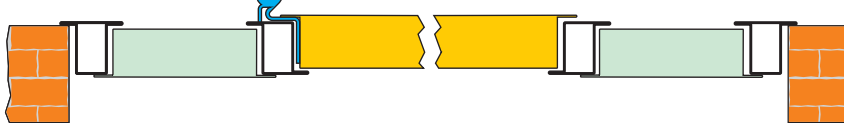

COD. VT5
con telaio tubolare a "T"

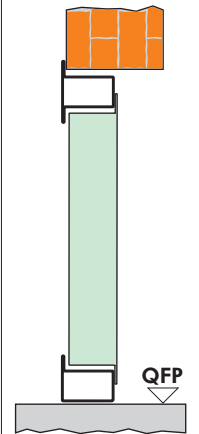

TIPOLOGIE DI FISSAGGIO

- TELAIO CON ZANCHE A MURARE
- TELAIO A TASSELLARE
- TELAIO CON CONTROTELAIO

TIMBRO E FIRMA PER ACCETTAZIONE

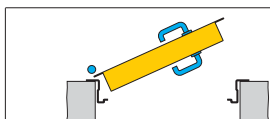

**APERTURA
SINISTRA**

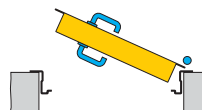

**APERTURA
DESTRA**

I disegni sono esemplificativi e fuori scala

Dierre si riserva il cambiamento della presente scheda senza preavviso
ESPRIMERE LE QUOTE IN MILLIMETRI

cliente _____ rif. ordine _____

DEFINIZIONE MISURE PORTA

ATTENZIONE: il disegno rappresenta una porta a spingere sinistra

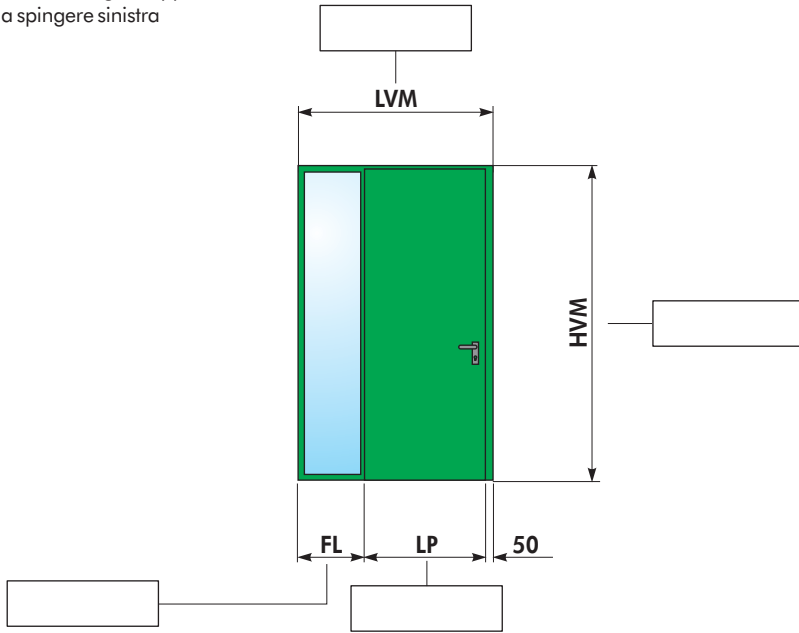

COD. VTa con telaio tubolare a "L"

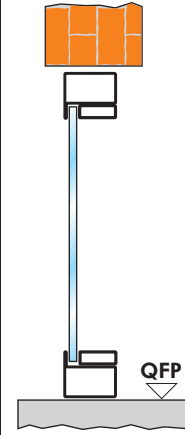

COD. VTa con telaio tubolare a "Z"

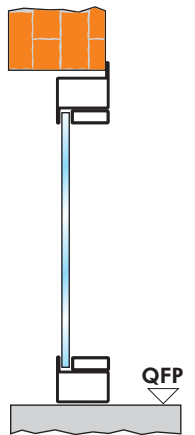

COD. VTa con telaio tubolare a "L"

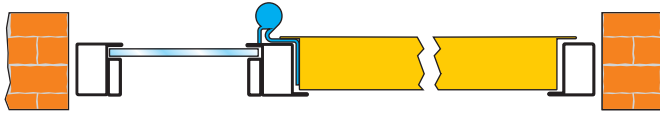

COD. VTa con telaio tubolare a "Z"

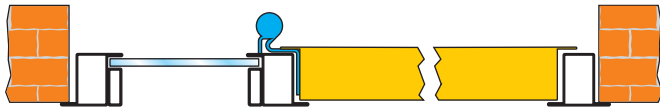

COD. VTa con telaio tubolare a "T"



COD. VTa con telaio tubolare a "T"

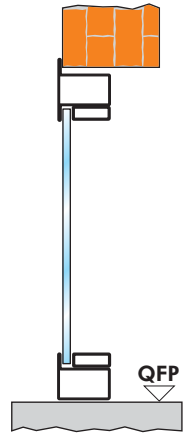

TIPOLOGIE DI FISSAGGIO

- TELAIO CON ZANCHE A MURARE
- TELAIO A TASSELLARE
- TELAIO CON CONTROTELAIO

TIMBRO E FIRMA PER ACCETTAZIONE

Blank area for stamp and signature.

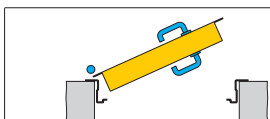

APERTURA SINISTRA

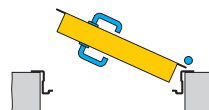

APERTURA DESTRA

I disegni sono esemplificativi e fuori scala

Dierre si riserva il cambiamento della presente scheda senza preavviso
ESPRIMERE LE QUOTE IN MILLIMETRI

DEFINITE MEGLIO IL VS ORDINE
fotocopiate, compilate
e trasmettete
via fax

cliente _____

rif. ordine _____

DEFINIZIONE MISURE PORTA

ATTENZIONE: il disegno rappresenta una porta a spingere sinistra

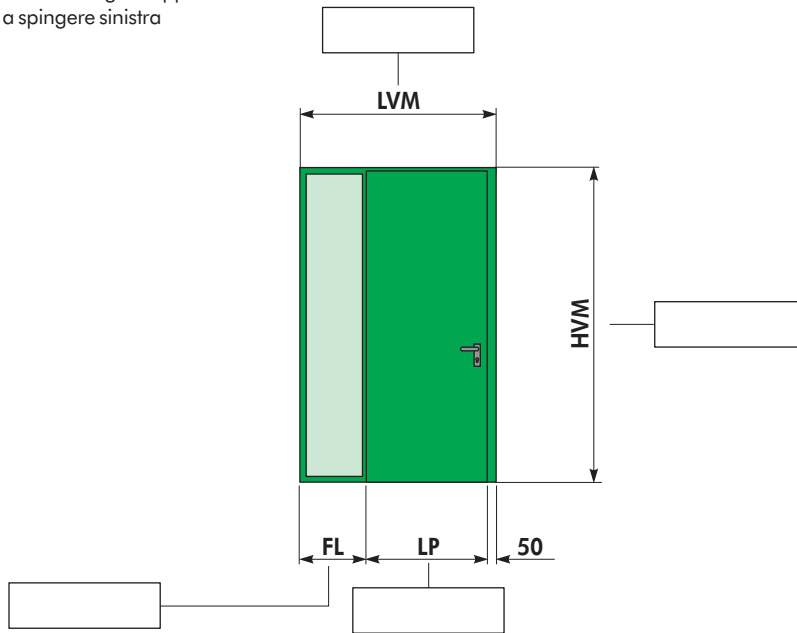

COD. **VTa**
con telaio tubolare a "L"

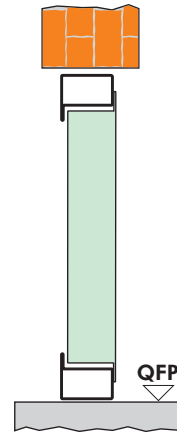

COD. **VTa**
con telaio tubolare a "Z"

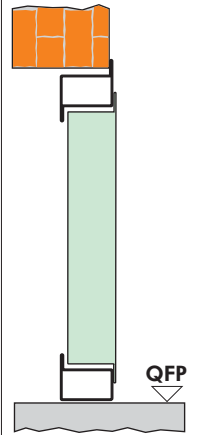
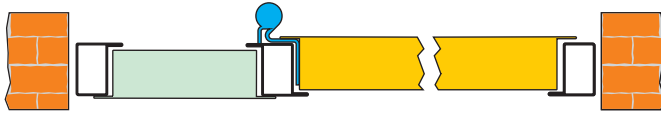
 COD. **VTa** con telaio tubolare a "L"

 COD. **VTa** con telaio tubolare a "Z"

 COD. **VTa** con telaio tubolare a "T"

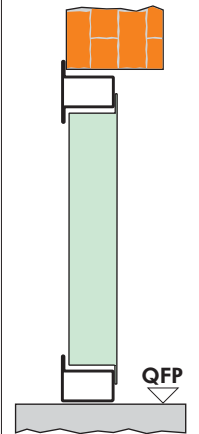

COD. **VTa**
con telaio tubolare a "T"



TIPOLOGIE DI FISSAGGIO

- TELAIO CON ZANCHE A MURARE
- TELAIO A TASSELLARE
- TELAIO CON CONTROTELAIO

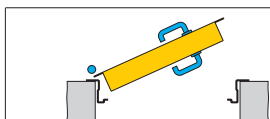
TIMBRO E FIRMA PER ACCETTAZIONE



**APERTURA
SINISTRA**

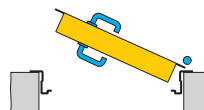

**APERTURA
DESTRA**

I disegni sono esemplificativi e fuori scala

Dierre si riserva il cambiamento della presente scheda senza preavviso
ESPRIMERE LE QUOTE IN MILLIMETRI

cliente _____ rif. ordine _____

DEFINIZIONE MISURE PORTA

ATTENZIONE: il disegno rappresenta una porta a spingere sinistra

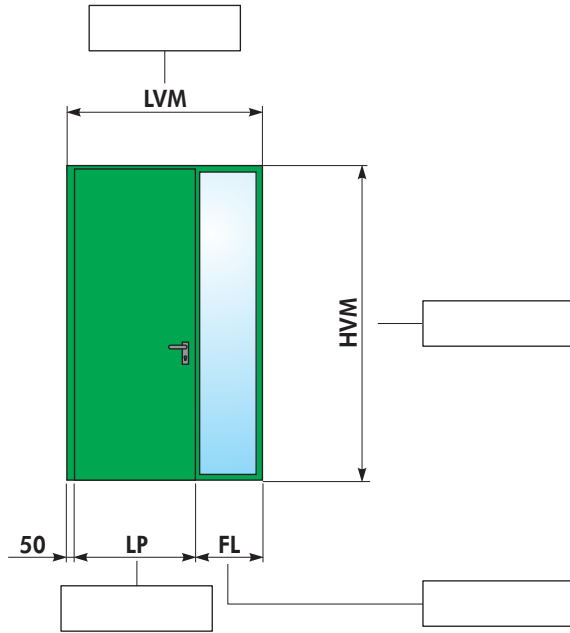

COD. VTa con telaio tubolare a "L"

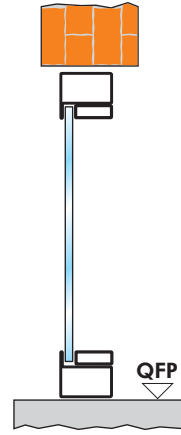

COD. VTa con telaio tubolare a "Z"

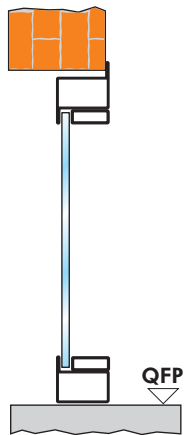

COD. VTa con telaio tubolare a "L"

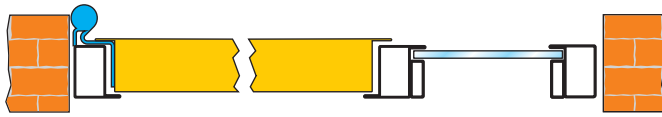

COD. VTa con telaio tubolare a "Z"



COD. VTa con telaio tubolare a "T"

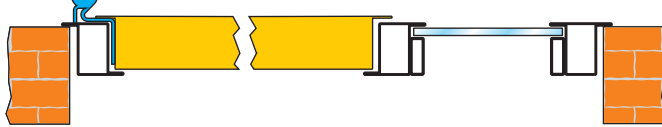

COD. VTa con telaio tubolare a "T"

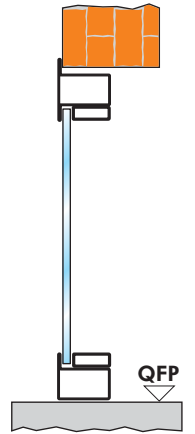

TIPOLOGIE DI FISSAGGIO

- TELAIO CON ZANCHE A MURARE
- TELAIO A TASSELLARE
- TELAIO CON CONTROTELAIO

TIMBRO E FIRMA PER ACCETTAZIONE

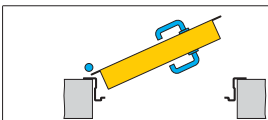

APERTURA SINISTRA

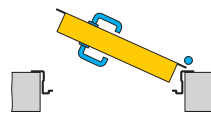

APERTURA DESTRA

I disegni sono esemplificativi e fuori scala

Dierre si riserva il cambiamento della presente scheda senza preavviso
ESPRIMERE LE QUOTE IN MILLIMETRI

DEFINITE MEGLIO IL VS ORDINE
fotocopiate, compilate
e trasmettete
via fax

cliente _____ rif. ordine _____

DEFINIZIONE MISURE PORTA

ATTENZIONE: il disegno rappresenta una porta a spingere sinistra

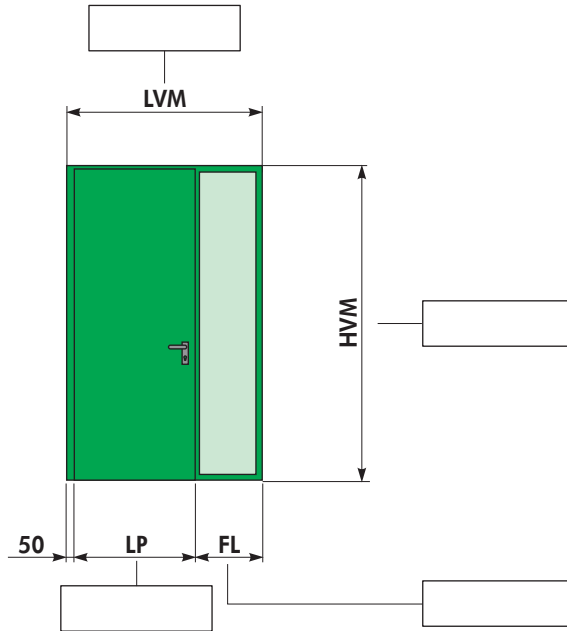

COD. **VTa**
con telaio tubolare a "L"

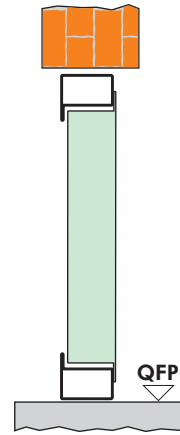

COD. **VTa**
con telaio tubolare a "Z"

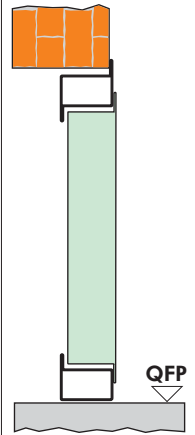

COD. **VTa** con telaio tubolare a "L"

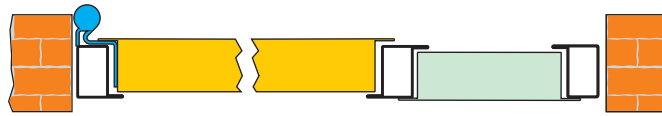

COD. **VTa** con telaio tubolare a "Z"



COD. **VTa** con telaio tubolare a "T"

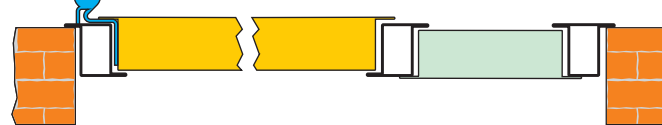

COD. **VTa**
con telaio tubolare a "T"

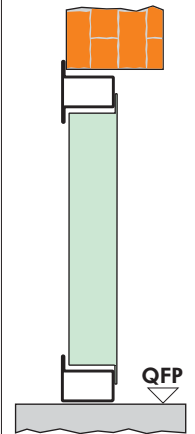

TIPOLOGIE DI FISSAGGIO

- TELAIO CON ZANCHE A MURARE
- TELAIO A TASSELLARE
- TELAIO CON CONTROTELAIO

TIMBRO E FIRMA PER ACCETTAZIONE

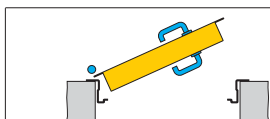

**APERTURA
SINISTRA**

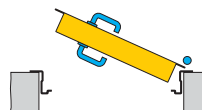

**APERTURA
DESTRA**

I disegni sono esemplificativi e fuori scala

Dierre si riserva il cambiamento della presente scheda senza preavviso
ESPRIMERE LE QUOTE IN MILLIMETRI

DEFINITE MEGLIO IL VS ORDINE
fotocopiate, compilate
e trasmettete
via fax

cliente _____ rif. ordine _____

DEFINIZIONE MISURE PORTA

ATTENZIONE: il disegno rappresenta una porta a spingere sinistra

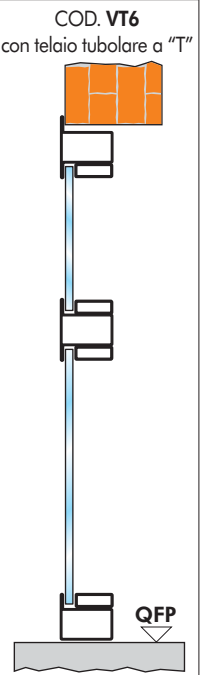
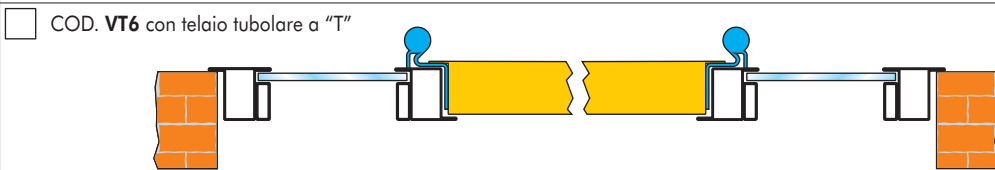
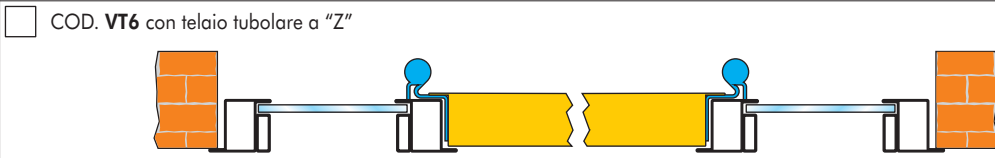
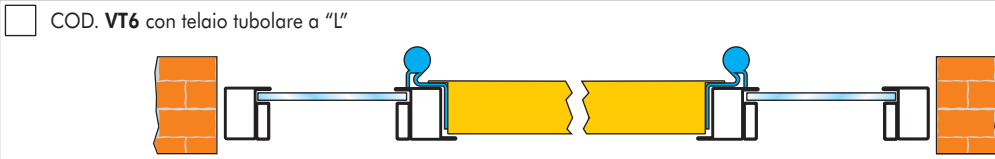
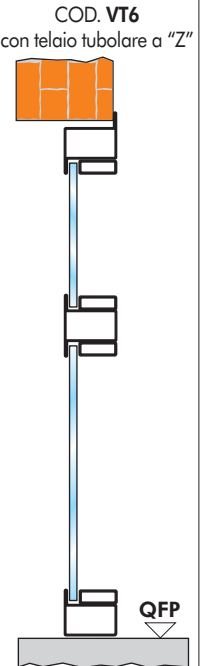
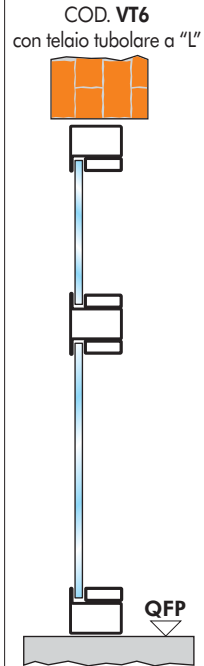
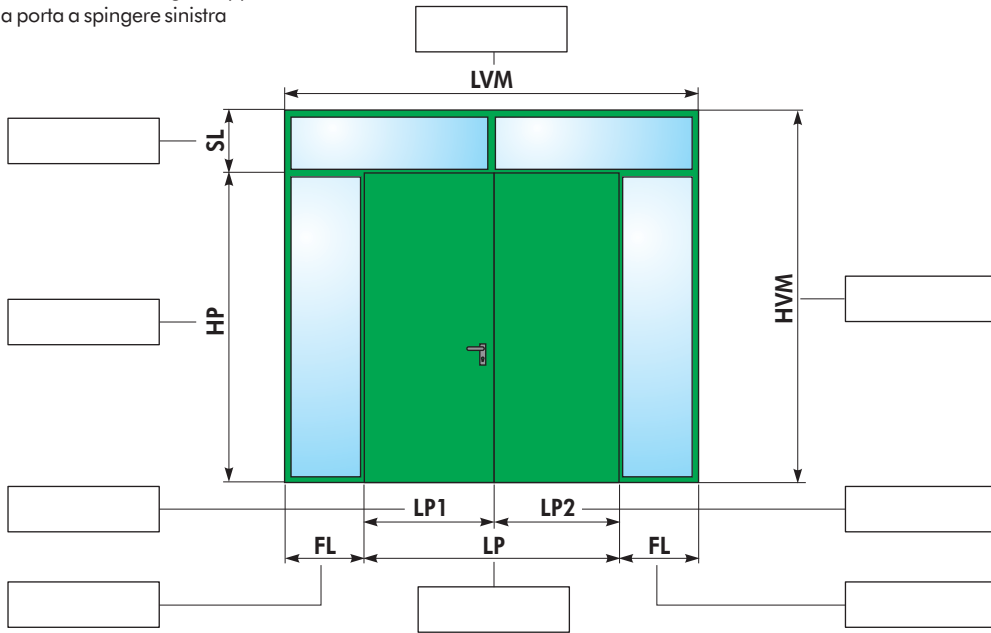

- TIPOLOGIE DI FISSAGGIO**
- TELAIO CON ZANCHE A MURARE
 - TELAIO A TASSELLARE
 - TELAIO CON CONTROTELAIO

TIMBRO E FIRMA PER ACCETTAZIONE

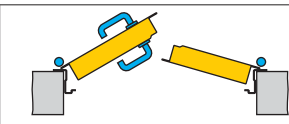

APERTURA SINISTRA

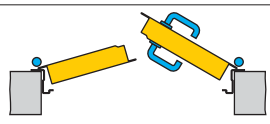

APERTURA DESTRA

I disegni sono esemplificativi e fuori scala

Dierre si riserva il cambiamento della presente scheda senza preavviso
ESPRIMERE LE QUOTE IN MILLIMETRI

DEFINITE MEGLIO IL VS ORDINE
fotocopiate, compilate
e trasmettete
via fax

DEFINIZIONE MISURE PORTA

ATTENZIONE: il disegno rappresenta una porta a spingere sinistra

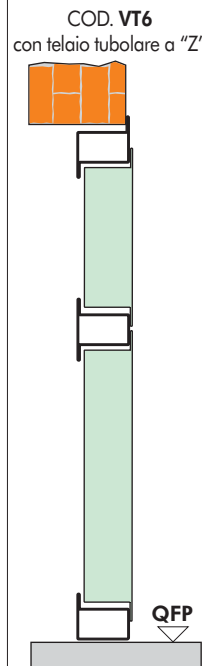
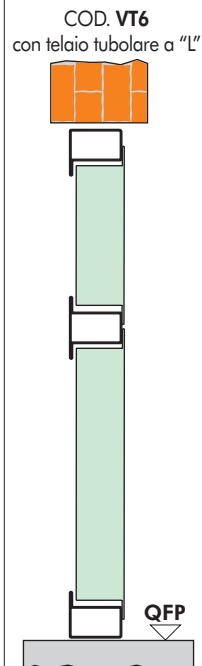
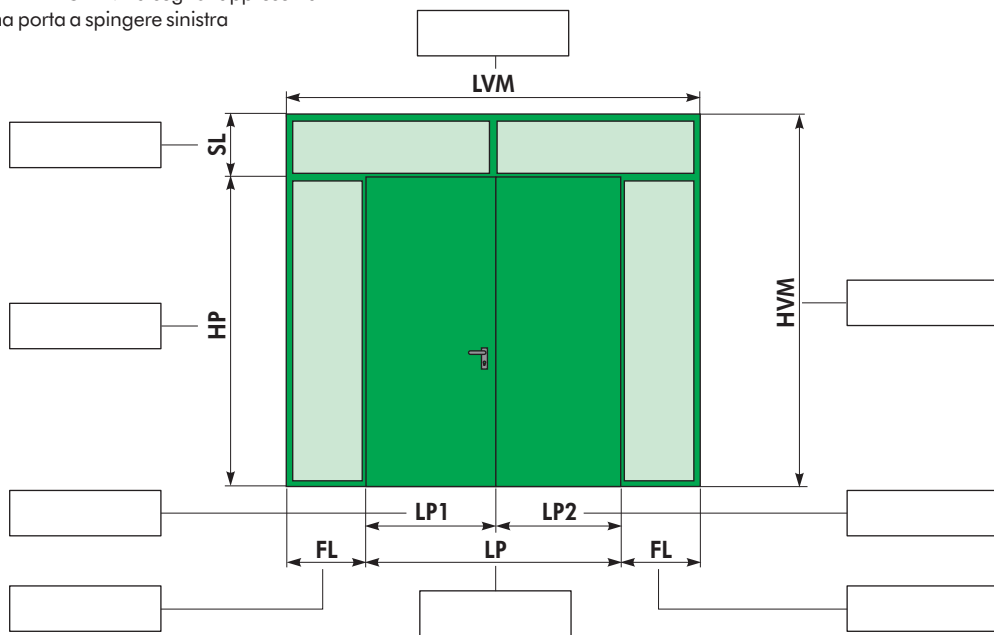

COD. VT6 con telaio tubolare a "L"

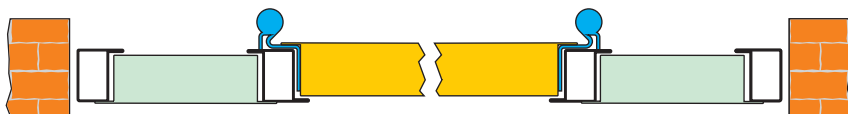

COD. VT6 con telaio tubolare a "Z"



COD. VT6 con telaio tubolare a "T"

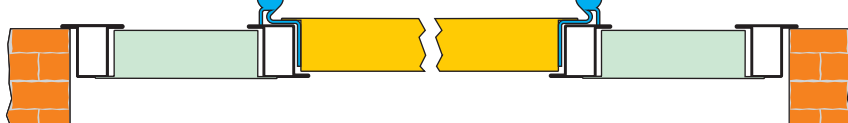

COD. VT6
con telaio tubolare a "T"

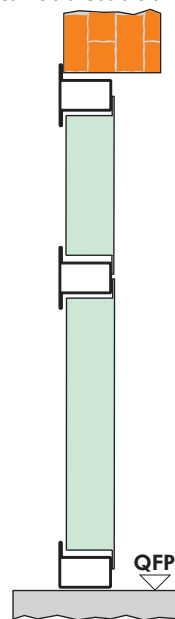

TIPOLOGIE DI FISSAGGIO

- TELAIO CON ZANCHE A MURARE
- TELAIO A TASSELLARE
- TELAIO CON CONTROTELAIO

TIMBRO E FIRMA PER ACCETTAZIONE

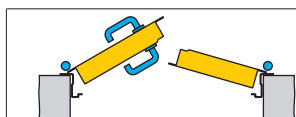

APERTURA SINISTRA

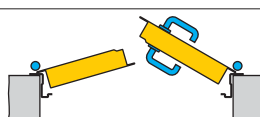

APERTURA DESTRA

I disegni sono esemplificativi e fuori scala

Dierre si riserva il cambiamento della presente scheda senza preavviso
ESPRIMERE LE QUOTE IN MILLIMETRI

cliente _____ rif. ordine _____

DEFINIZIONE MISURE PORTA

ATTENZIONE: il disegno rappresenta una porta a spingere sinistra

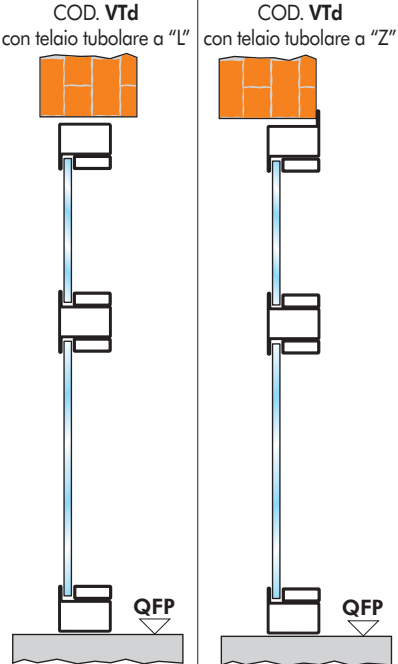
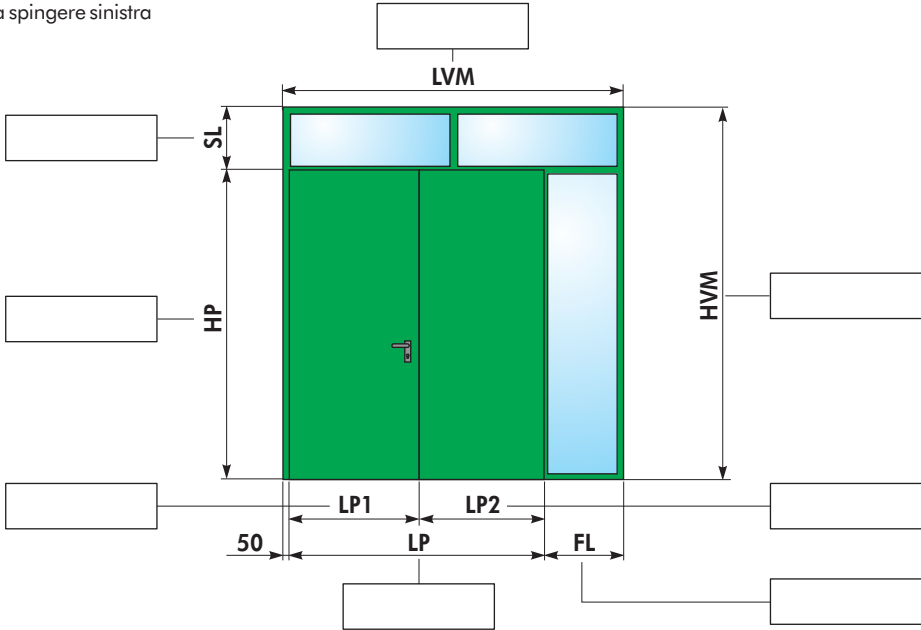

- COD. VTd con telaio tubolare a "L"
- COD. VTd con telaio tubolare a "Z"
- COD. VTd con telaio tubolare a "T"

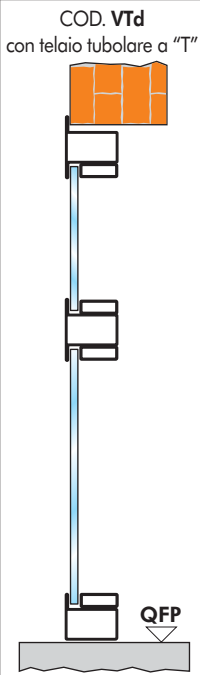

TIPOLOGIE DI FISSAGGIO

- TELAIO CON ZANCHE A MURARE
- TELAIO A TASSELLARE
- TELAIO CON CONTROTELAIO

TIMBRO E FIRMA PER ACCETTAZIONE

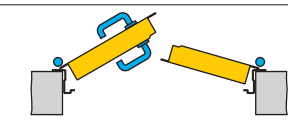

APERTURA SINISTRA

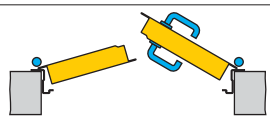

APERTURA DESTRA

I disegni sono esemplificativi e fuori scala

Dierre si riserva il cambiamento della presente scheda senza preavviso
ESPRIMERE LE QUOTE IN MILLIMETRI

DEFINITE MEGLIO IL VS ORDINE
fotocopiate, compilate
e trasmettete
via fax

cliente _____

ref. ordine _____

DEFINIZIONE MISURE PORTA

ATTENZIONE: il disegno rappresenta una porta a spingere sinistra

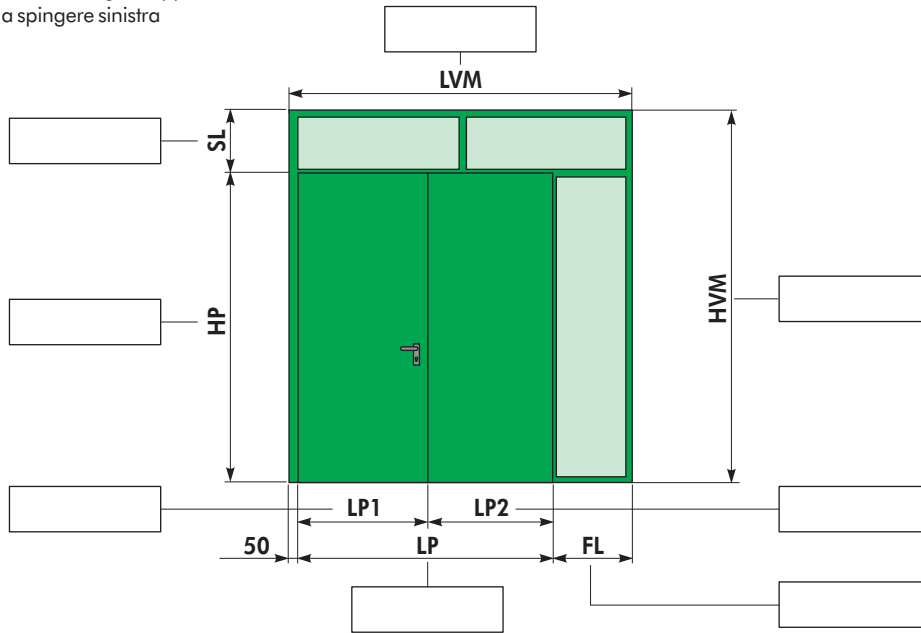

COD. VTd
con telaio tubolare a "L"

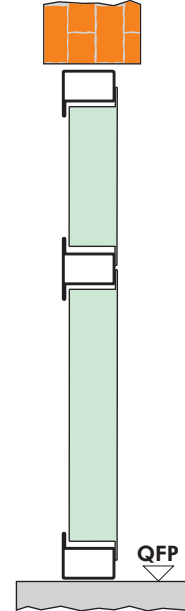

COD. VTd
con telaio tubolare a "Z"

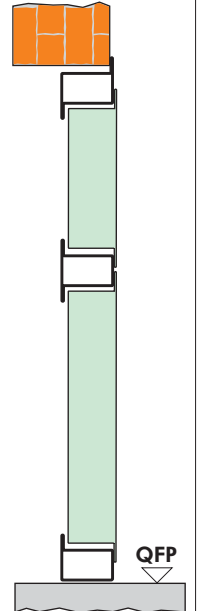

COD. VTd con telaio tubolare a "L"

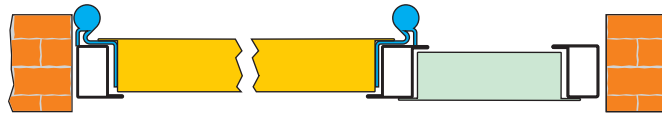

COD. VTd con telaio tubolare a "Z"

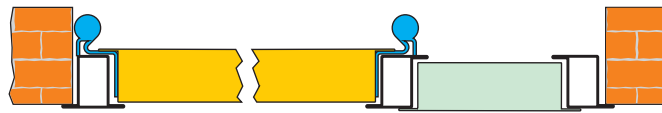

COD. VTd con telaio tubolare a "T"

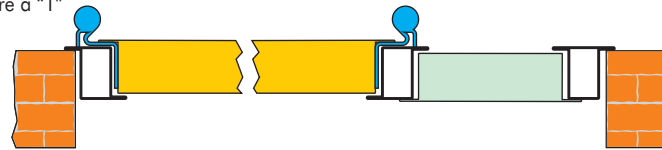

COD. VTd
con telaio tubolare a "T"

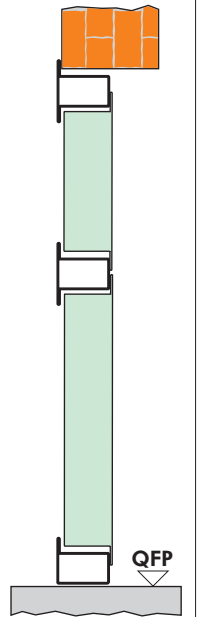

TIPOLOGIE DI FISSAGGIO

- TELAIO CON ZANCHE A MURARE
- TELAIO A TASSELLARE
- TELAIO CON CONTROTELAIO

TIMBRO E FIRMA PER ACCETTAZIONE

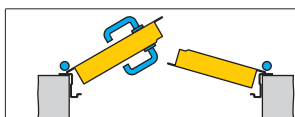

**APERTURA
SINISTRA**

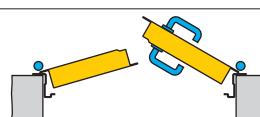

**APERTURA
DESTRA**

I disegni sono esemplificativi e fuori scala

Dierre si riserva il cambiamento della presente scheda senza preavviso
ESPRIMERE LE QUOTE IN MILLIMETRI

cliente _____ rif. ordine _____

DEFINIZIONE MISURE PORTA

ATTENZIONE: il disegno rappresenta una porta a spingere sinistra

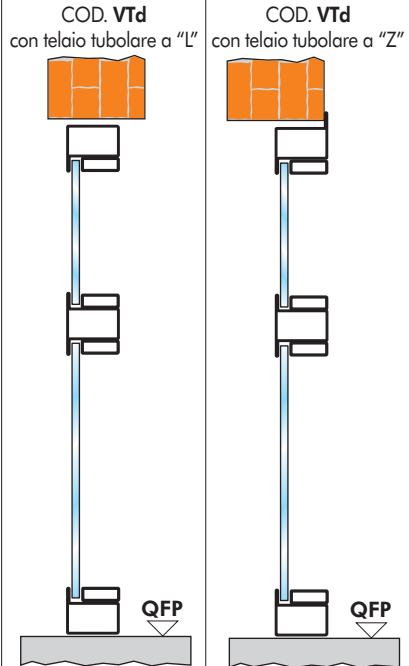
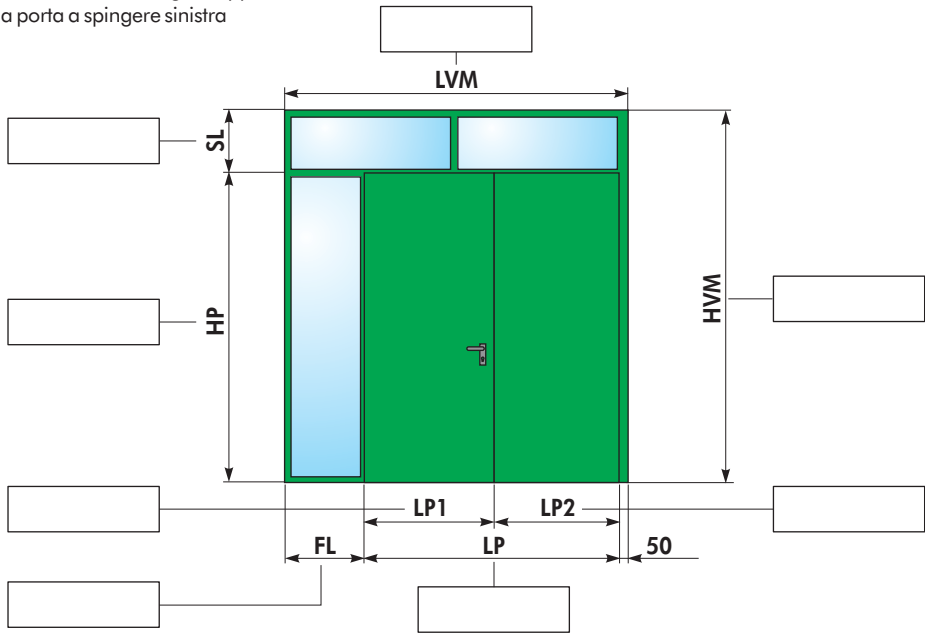

- COD. VTd con telaio tubolare a "L"
- COD. VTd con telaio tubolare a "Z"
- COD. VTd con telaio tubolare a "T"

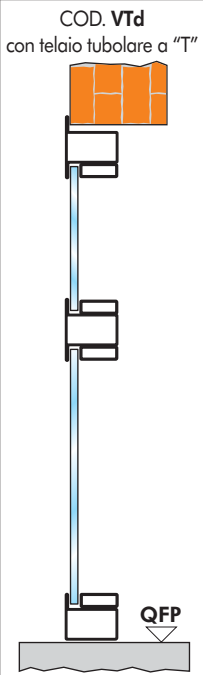

- TIPOLOGIE DI FISSAGGIO**
- TELAIO CON ZANCHE A MURARE
 - TELAIO A TASSELLARE
 - TELAIO CON CONTROTELAIO

TIMBRO E FIRMA PER ACCETTAZIONE

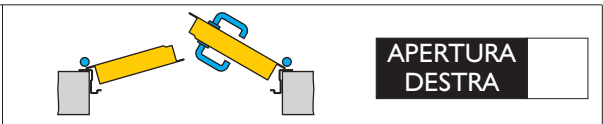
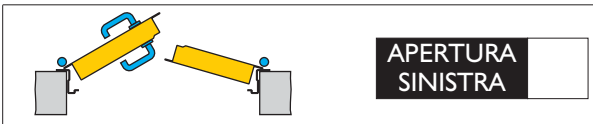

I disegni sono esemplificativi e fuori scala

Dierre si riserva il cambiamento della presente scheda senza preavviso
ESPRIMERE LE QUOTE IN MILLIMETRI

DEFINITE MEGLIO IL VS ORDINE
fotocopiate, compilate
e trasmettete
via fax

cliente _____

ref. ordine _____

DEFINIZIONE MISURE PORTA

ATTENZIONE: il disegno rappresenta una porta a spingere sinistra

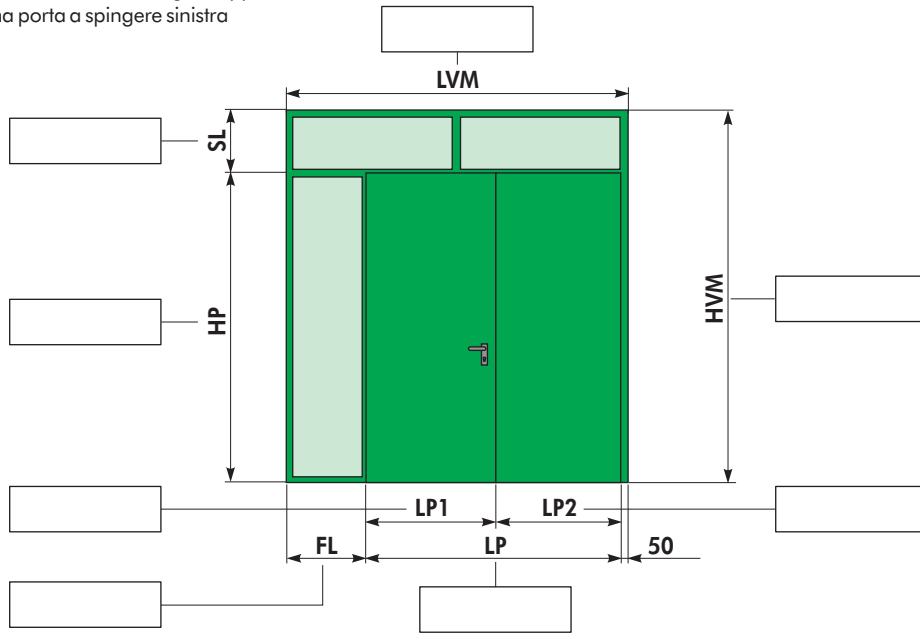

COD. VTd
con telaio tubolare a "L"

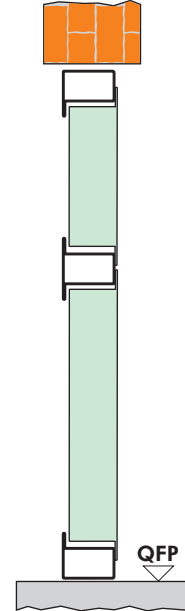

COD. VTd
con telaio tubolare a "Z"

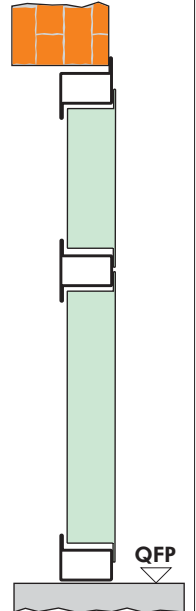

COD. VTd con telaio tubolare a "L"

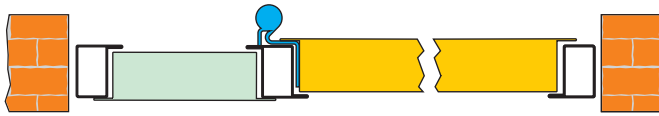

COD. VTd con telaio tubolare a "Z"

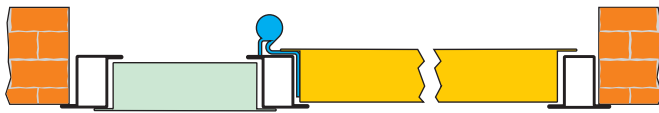

COD. VTd con telaio tubolare a "T"



COD. VTd
con telaio tubolare a "T"

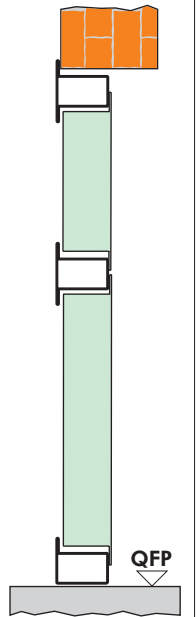

TIPOLOGIE DI FISSAGGIO

- TELAIO CON ZANCHE A MURARE
- TELAIO A TASSELLARE
- TELAIO CON CONTROTELAIO

TIMBRO E FIRMA PER ACCETTAZIONE

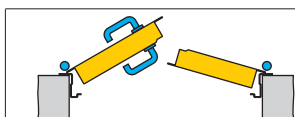

**APERTURA
SINISTRA**

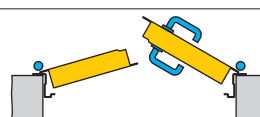

**APERTURA
DESTRA**

I disegni sono esemplificativi e fuori scala

Dierre si riserva il cambiamento della presente scheda senza preavviso
ESPRIMERE LE QUOTE IN MILLIMETRI

DEFINITE MEGLIO IL VS ORDINE
fotocopiate, compilate
e trasmettete
via fax

cliente _____ rif. ordine _____

DEFINIZIONE MISURE PORTA

ATTENZIONE: il disegno rappresenta una porta a spingere sinistra

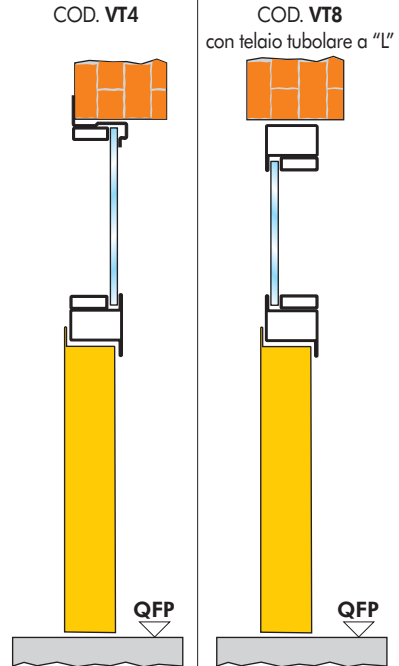
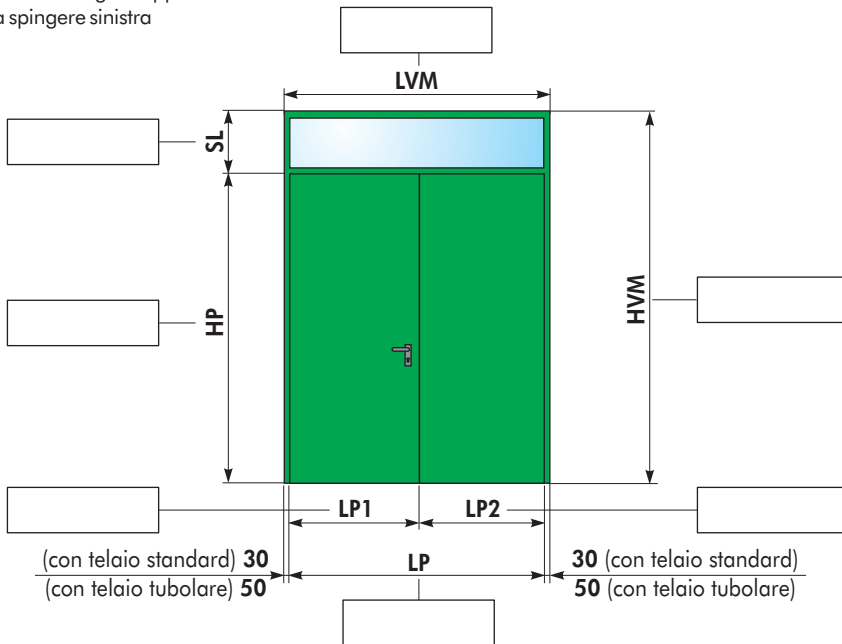

- COD. VT4
- COD. VT8 con telaio tubolare a "L"
- COD. VT8 con telaio tubolare a "Z"
- COD. VT8 con telaio tubolare a "T"

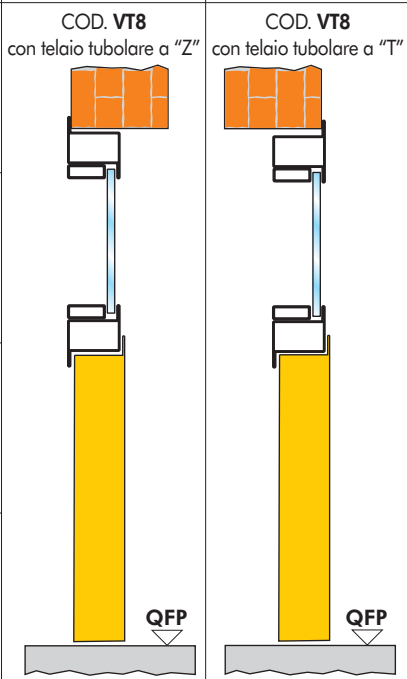

- TIPOLOGIE DI FISSAGGIO**
- TELAIO CON ZANCHE A MURARE
 - TELAIO A TASSELLARE
 - TELAIO CON CONTROTELAIO

TIMBRO E FIRMA PER ACCETTAZIONE

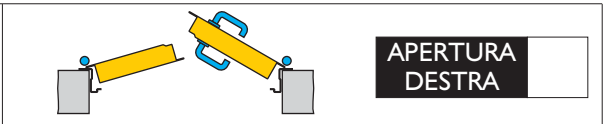
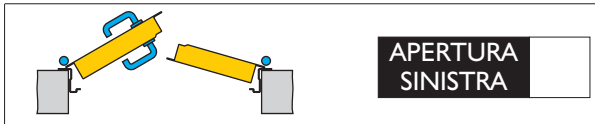

I disegni sono esemplificativi e fuori scala

Dierre si riserva il cambiamento della presente scheda senza preavviso
ESPRIMERE LE QUOTE IN MILLIMETRI

DEFINITE MEGLIO IL VOSTRO ORDINE
fotocopiate, compilate
e trasmettete
via fax

cliente _____ rif. ordine _____

DEFINIZIONE MISURE PORTA

ATTENZIONE: il disegno rappresenta una porta a spingere sinistra

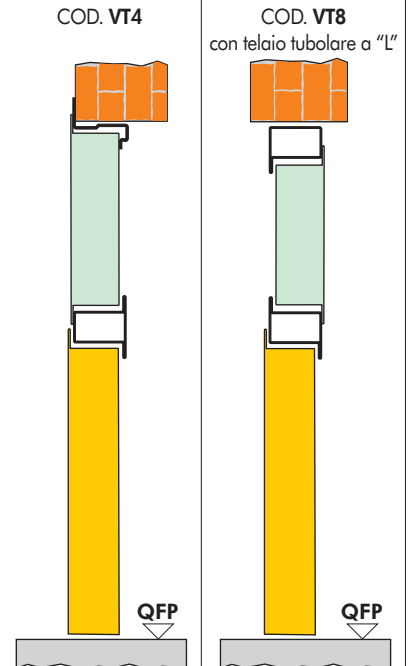
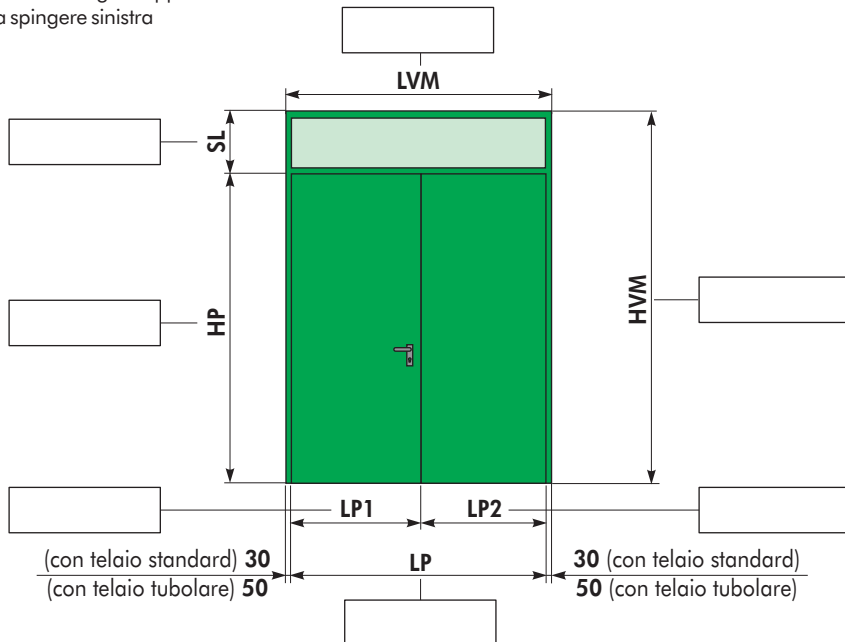

- COD. VT4
- COD. VT8 con telaio tubolare a "L"
- COD. VT8 con telaio tubolare a "Z"
- COD. VT8 con telaio tubolare a "T"



TIPOLOGIE DI FISSAGGIO

- TELAIO CON ZANCHE A MURARE
- TELAIO A TASSELLARE
- TELAIO CON CONTROTELAIO

TIMBRO E FIRMA PER ACCETTAZIONE

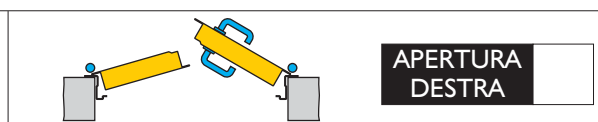
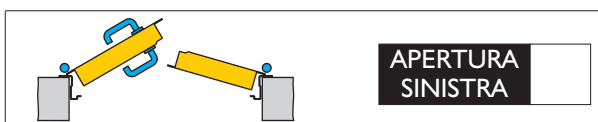

I disegni sono esemplificativi e fuori scala

Dierre si riserva il cambiamento della presente scheda senza preavviso
ESPRIMERE LE QUOTE IN MILLIMETRI

DEFINITE MEGLIO IL VS ORDINE
fotocopiate, compilate
e trasmettete
via fax

cliente _____ rif. ordine _____

DEFINIZIONE MISURE PORTA

ATTENZIONE: il disegno rappresenta una porta a spingere sinistra

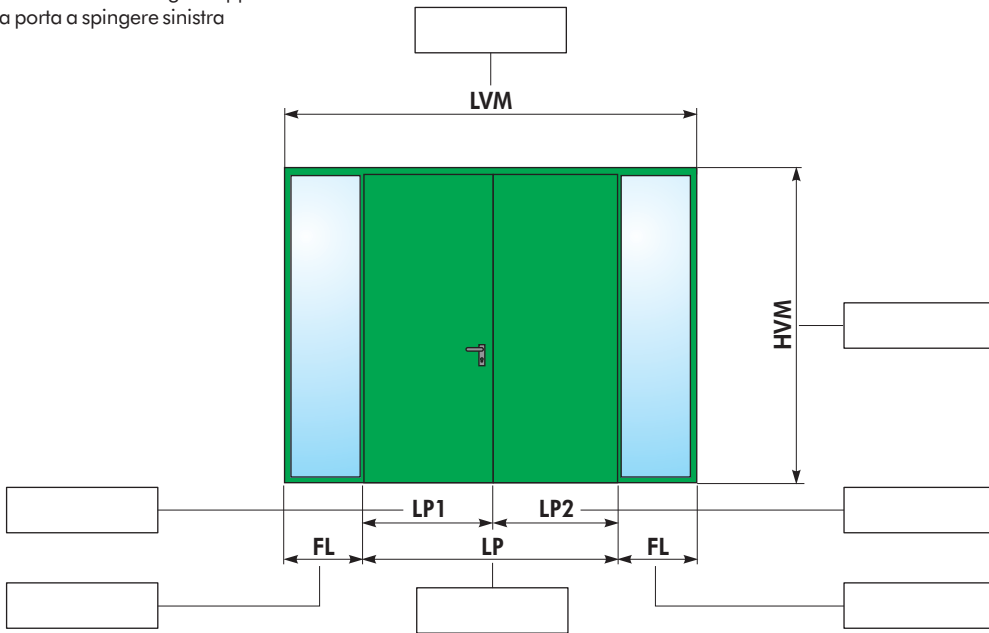

COD. VT5 con telaio tubolare a "L"

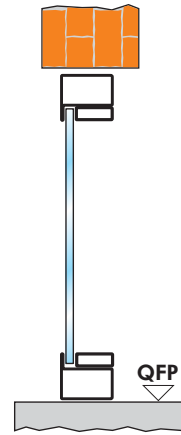

COD. VT5 con telaio tubolare a "Z"

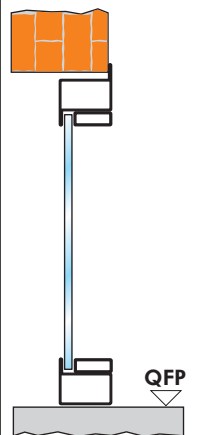

COD. VT5 con telaio tubolare a "L"

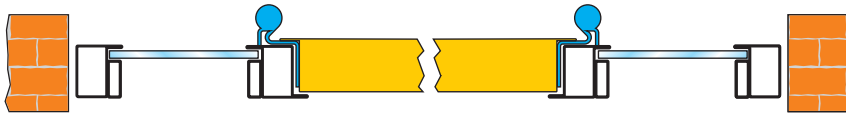

COD. VT5 con telaio tubolare a "Z"



COD. VT5 con telaio tubolare a "T"

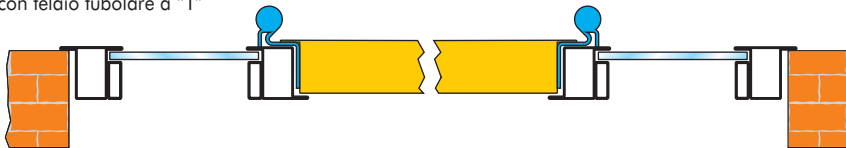

COD. VT5 con telaio tubolare a "T"

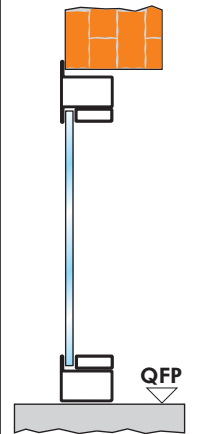

TIPOLOGIE DI FISSAGGIO

- TELAIO CON ZANCHE A MURARE
- TELAIO A TASSELLARE
- TELAIO CON CONTROTELAIO

TIMBRO E FIRMA PER ACCETTAZIONE

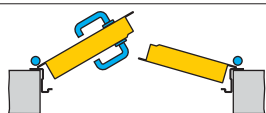

APERTURA SINISTRA

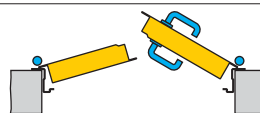

APERTURA DESTRA

I disegni sono esemplificativi e fuori scala

Dierre si riserva il cambiamento della presente scheda senza preavviso
ESPRIMERE LE QUOTE IN MILLIMETRI

DEFINITE MEGLIO IL VS ORDINE
fotocopiate, compilate
e trasmettete
via fax

cliente _____

ref. ordine _____

DEFINIZIONE MISURE PORTA

ATTENZIONE: il disegno rappresenta una porta a spingere sinistra

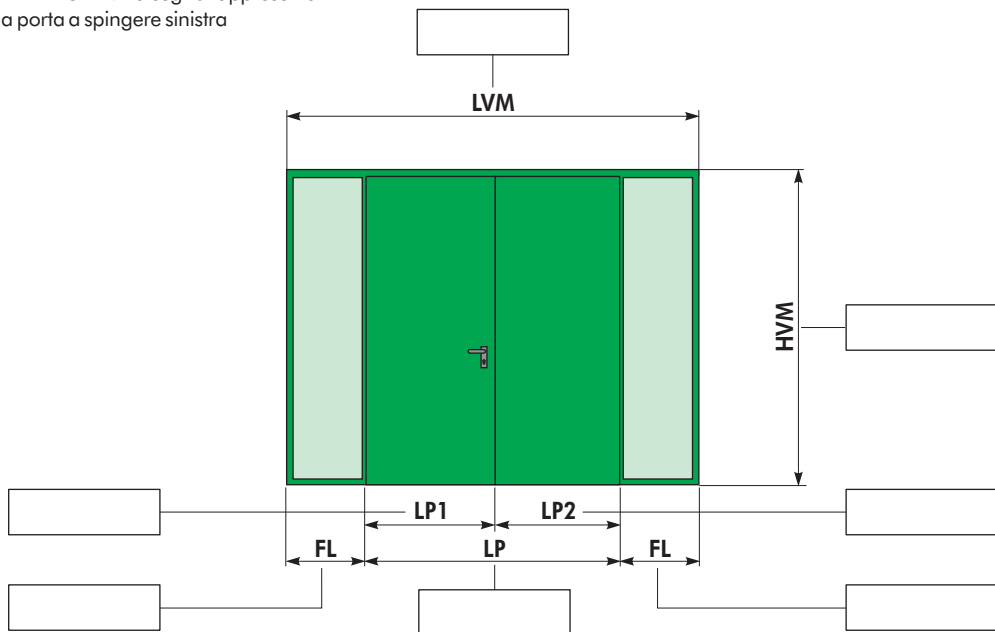

COD. VT5
con telaio tubolare a "L"

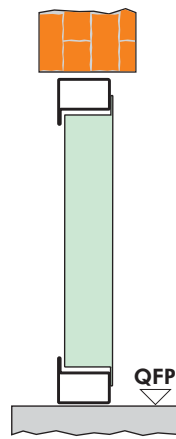

COD. VT5
con telaio tubolare a "Z"

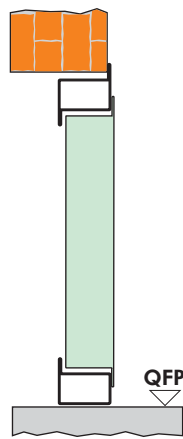

COD. VT5 con telaio tubolare a "L"

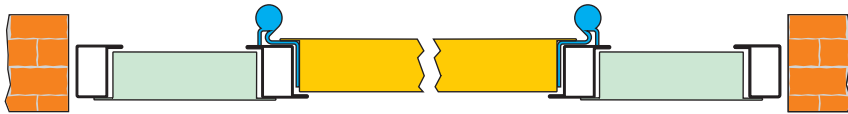

COD. VT5 con telaio tubolare a "Z"



COD. VT5 con telaio tubolare a "T"

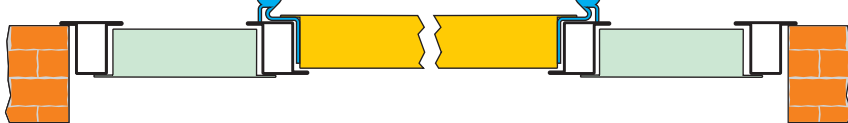

COD. VT5
con telaio tubolare a "T"

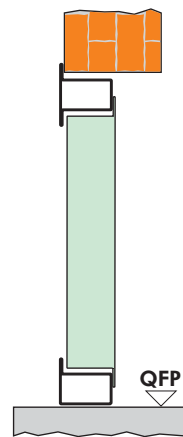

TIPOLOGIE DI FISSAGGIO

- TELAIO CON ZANCHE A MURARE
- TELAIO A TASSELLARE
- TELAIO CON CONTROTELAIO

TIMBRO E FIRMA PER ACCETTAZIONE

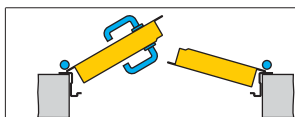

APERTURA SINISTRA

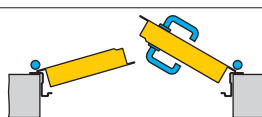

APERTURA DESTRA

I disegni sono esemplificativi e fuori scala

Dierre si riserva il cambiamento della presente scheda senza preavviso
ESPRIMERE LE QUOTE IN MILLIMETRI

cliente _____ rif. ordine _____

DEFINIZIONE MISURE PORTA

ATTENZIONE: il disegno rappresenta una porta a spingere sinistra

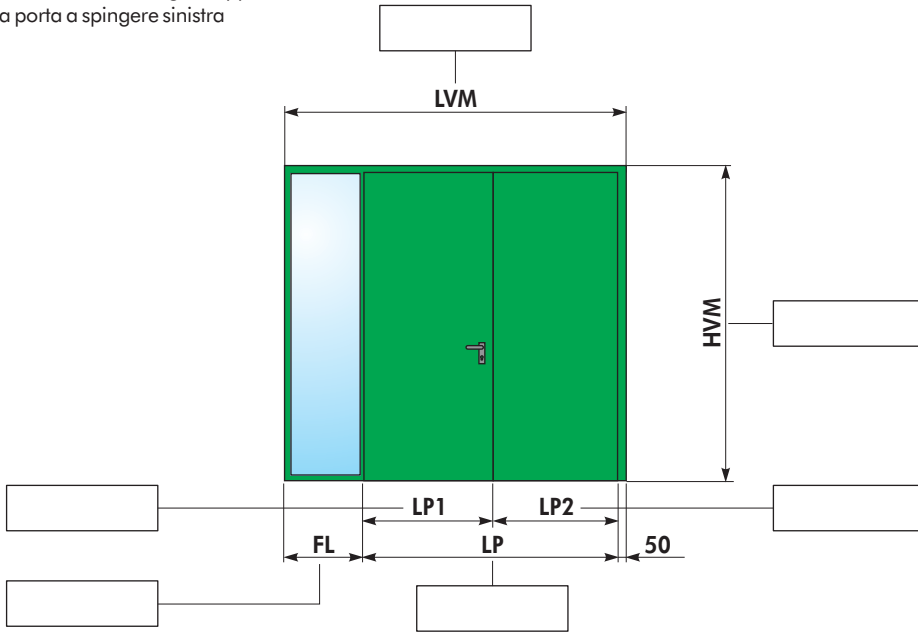

COD. VTb
con telaio tubolare a "L"

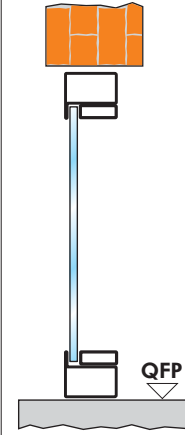

COD. VTb
con telaio tubolare a "Z"

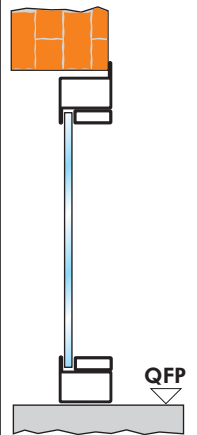

COD. VTb con telaio tubolare a "L"

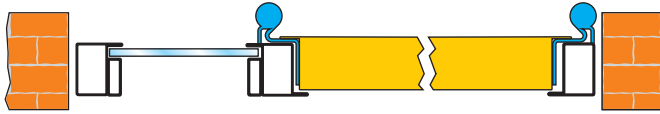

COD. VTb con telaio tubolare a "Z"

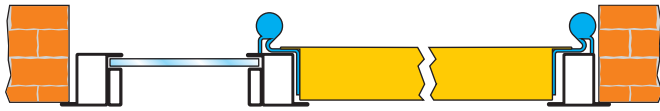

COD. VTb con telaio tubolare a "T"



COD. VTb
con telaio tubolare a "T"

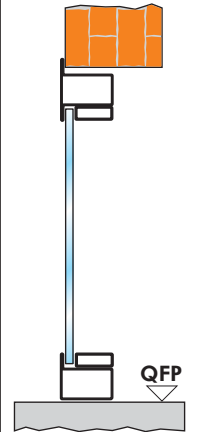

TIPOLOGIE DI FISSAGGIO

- TELAIO CON ZANCHE A MURARE
- TELAIO A TASSELLARE
- TELAIO CON CONTROTELAIO

TIMBRO E FIRMA PER ACCETTAZIONE

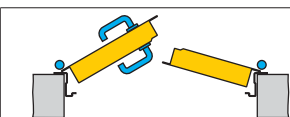

**APERTURA
SINISTRA**

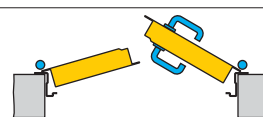

**APERTURA
DESTRA**

I disegni sono esemplificativi e fuori scala

Dierre si riserva il cambiamento della presente scheda senza preavviso
ESPRIMERE LE QUOTE IN MILLIMETRI

DEFINITE MEGLIO IL VOSTRO ORDINE
fotocopiate, compilate
e trasmettete
via fax

cliente _____ rif. ordine _____

DEFINIZIONE MISURE PORTA

ATTENZIONE: il disegno rappresenta una porta a spingere sinistra

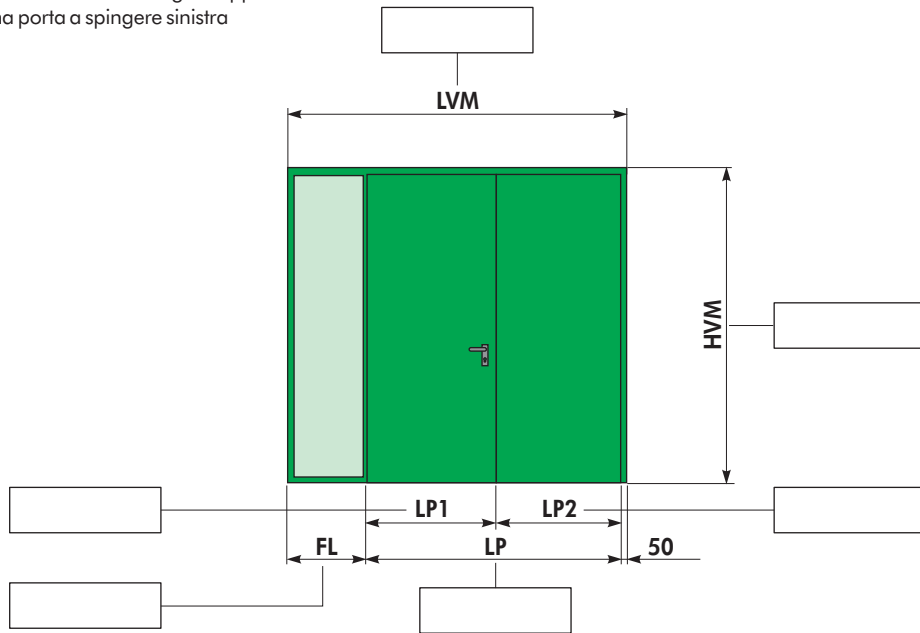

COD. **VTb**
con telaio tubolare a "L"

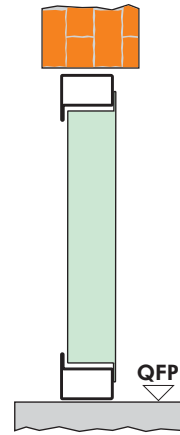

COD. **VTb**
con telaio tubolare a "Z"

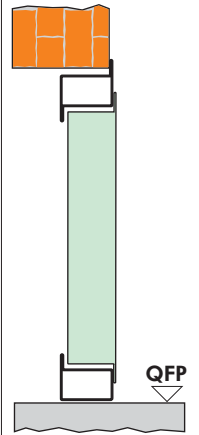

COD. **VTb** con telaio tubolare a "L"

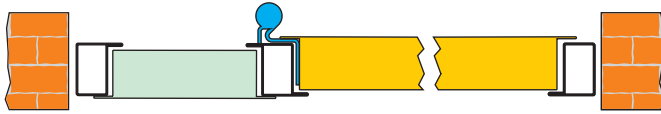

COD. **VTb** con telaio tubolare a "Z"



COD. **VTb** con telaio tubolare a "T"

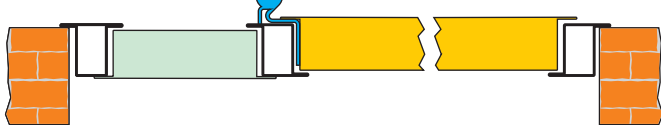

COD. **VTb**
con telaio tubolare a "T"

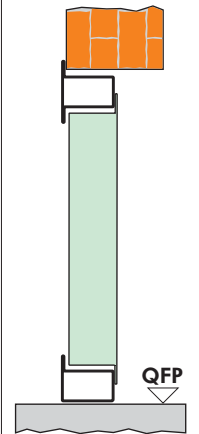

TIPOLOGIE DI FISSAGGIO

- TELAIO CON ZANCHE A MURARE
- TELAIO A TASSELLARE
- TELAIO CON CONTROTELAIO

TIMBRO E FIRMA PER ACCETTAZIONE

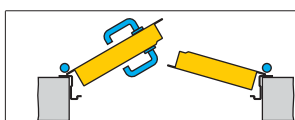

APERTURA SINISTRA

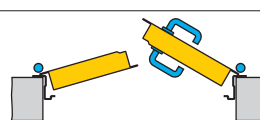

APERTURA DESTRA

I disegni sono esemplificativi e fuori scala

Dierre si riserva il cambiamento della presente scheda senza preavviso
ESPRIMERE LE QUOTE IN MILLIMETRI

cliente _____ rif. ordine _____

DEFINIZIONE MISURE PORTA

ATTENZIONE: il disegno rappresenta una porta a spingere sinistra

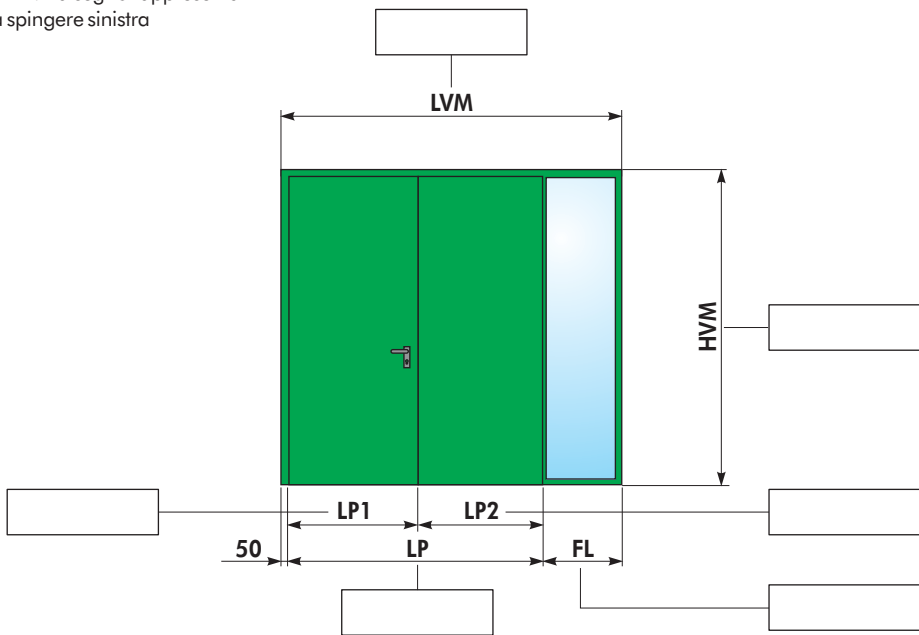

COD. VTb con telaio tubolare a "L"

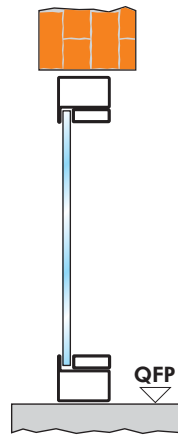

COD. VTb con telaio tubolare a "Z"

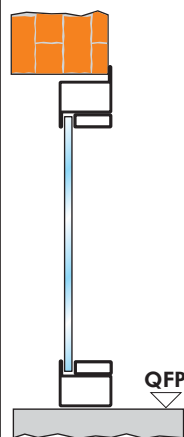

COD. VTb con telaio tubolare a "L"

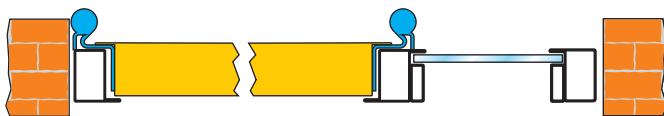

COD. VTb con telaio tubolare a "Z"

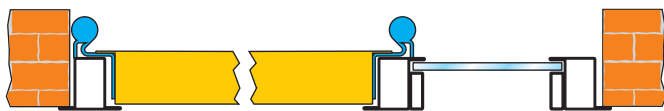

COD. VTb con telaio tubolare a "T"

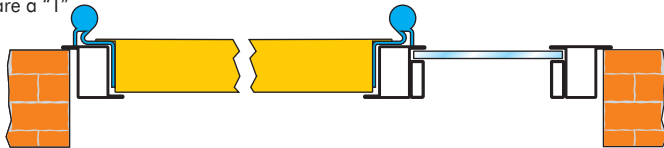

COD. VTb con telaio tubolare a "T"

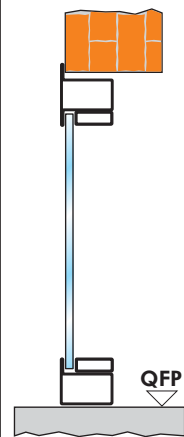

TIPOLOGIE DI FISSAGGIO

- TELAIO CON ZANCHE A MURARE
- TELAIO A TASSELLARE
- TELAIO CON CONTROTELAIO

TIMBRO E FIRMA PER ACCETTAZIONE

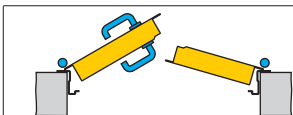

APERTURA SINISTRA

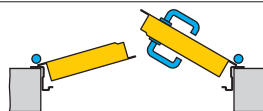

APERTURA DESTRA

I disegni sono esemplificativi e fuori scala

Dierre si riserva il cambiamento della presente scheda senza preavviso
ESPRIMERE LE QUOTE IN MILLIMETRI

DEFINITE MEGLIO IL VS ORDINE
fotocopiate, compilate
e trasmettete
via fax

cliente _____ rif. ordine _____

DEFINIZIONE MISURE PORTA

ATTENZIONE: il disegno rappresenta una porta a spingere sinistra

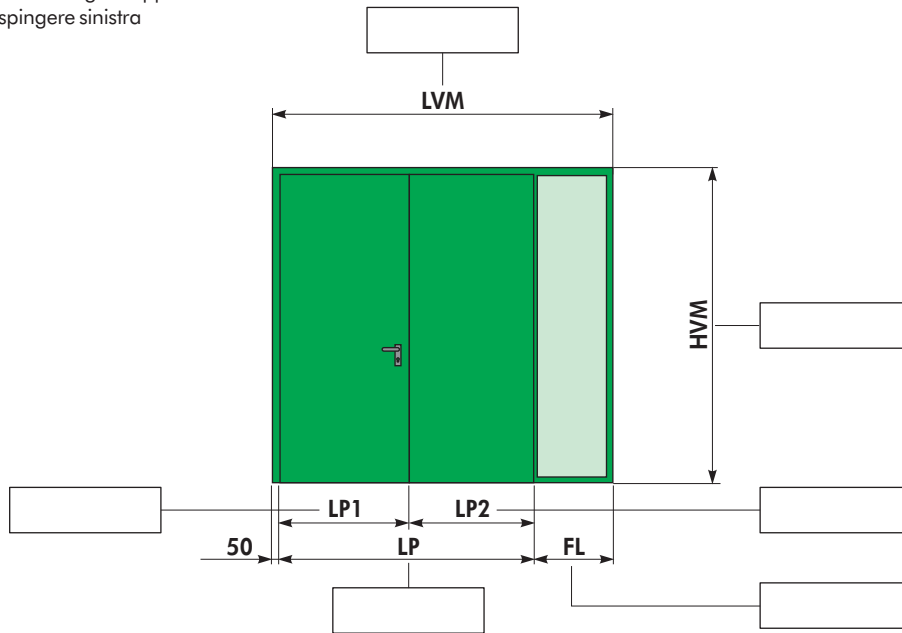

COD. **VTb**
con telaio tubolare a "L"

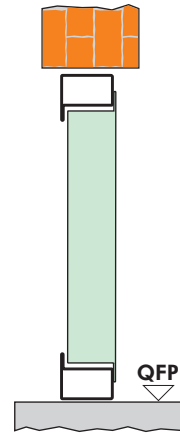

COD. **VTb**
con telaio tubolare a "Z"

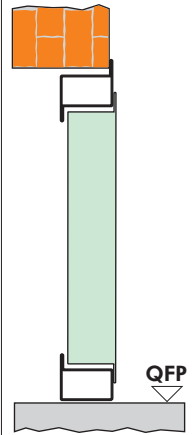

COD. **VTb** con telaio tubolare a "L"

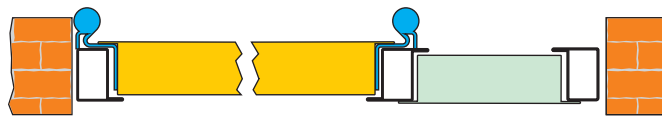

COD. **VTb** con telaio tubolare a "Z"



COD. **VTb** con telaio tubolare a "T"

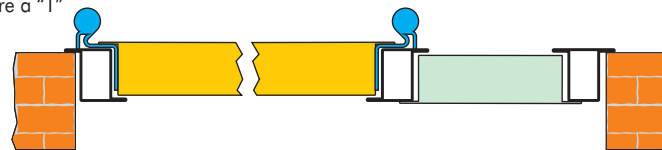

COD. **VTb**
con telaio tubolare a "T"

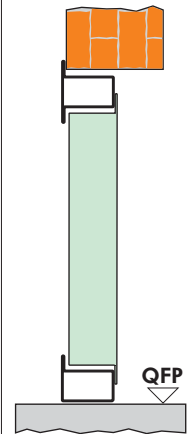

TIPOLOGIE DI FISSAGGIO

- TELAIO CON ZANCHE A MURARE
- TELAIO A TASSELLARE
- TELAIO CON CONTROTELAIO

TIMBRO E FIRMA PER ACCETTAZIONE

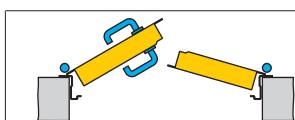

**APERTURA
SINISTRA**

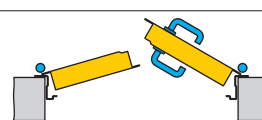

**APERTURA
DESTRA**

I disegni sono esemplificativi e fuori scala

Dierre si riserva il cambiamento della presente scheda senza preavviso
ESPRIMERE LE QUOTE IN MILLIMETRI

DEFINITE MEGLIO IL VS ORDINE
fotocopiate, compilate
e trasmettete
via fax

